

Brondell®

Owner's Manual

FreshSpa

Thinline Precision Essential Bidet Attachment
with Single Nozzle FSP-150

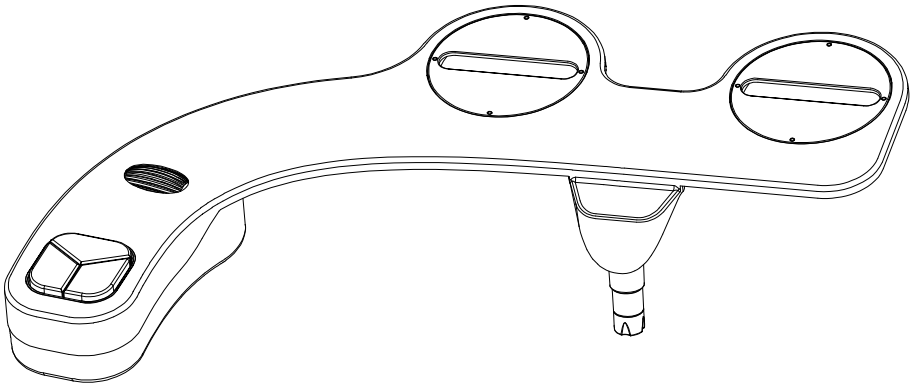

Attach proof of purchase to this page.

Adjunte prueba de compra a esta página
Joindre une preuve d'achat à cette page

Contents

Read this Owner's Manual for correct installation, use and maintenance of this product. After reading and completing installation, keep this manual in a place that is easily accessible.

Product information

- 2 Product features
- 3 Product components
- 4 Product dimensions

Product installation

- 5 Before installation
- 5 Installing the bidet attachment

Product information

- 9 Using The FreshSpa

Maintenance

- 9 Cleaning the FreshSpa
- 9 Short term non-use

Technical information

- 10 Product specifications
- 11 Warranty
- 12 Contact

Translations

- 13 Spanish
- 25 French

Product features

- high-quality ABS material with full body panel
- hygienic retractable nozzle
- self-cleaning nozzle feature
- ambient temperature bidet wash
- precision adjustable water pressure
- ceramic-core internal valve
- high-quality metal $\frac{7}{8}$ " T-valve
- durable braided metal cold water hose
- no electricity or batteries required
- easy installation and adjustable toilet fit
- all accessories included for standard installation
- one-year warranty

Product components

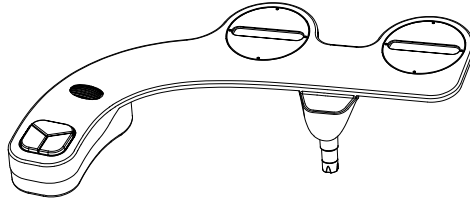

Single nozzle bidet attachment

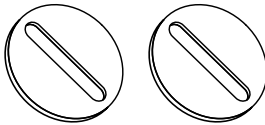

Adjustable mounting brackets (2)

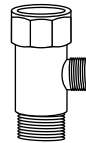

T-valve connector with included rubber cone washer
($\frac{7}{8}$ " x $\frac{7}{8}$ " x $\frac{3}{8}$ ")

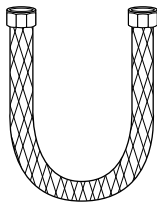

29" braided metal bidet hose

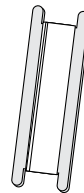

Teflon tape

Product dimensions

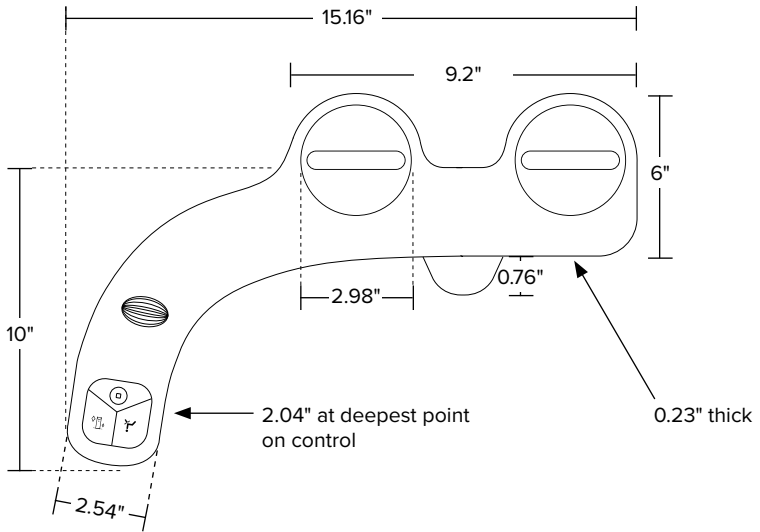

Before installation

Important

Please be advised that the provided T-valve should be installed at the fill valve under the toilet tank, and NOT at the cold water supply coming from the wall.

If you do not have access to the fill valve under the toilet tank, contact Brondell Customer Service at 888.542.3355. We may be able to provide alternative options.

Check water supply line

Check the water supply line that connects the toilet tank fill valve to the water shut-off valve at the wall. If it is a rigid pipe, you will need to purchase a flexible water supply hose to replace it before installing the FreshSpa. The length of the hose you purchase may vary, but the top connection size should be $\frac{7}{8}$ " ballcock (to connect to the T-valve that you will install under the toilet tank), and the bottom connection will be $\frac{3}{8}$ " or $\frac{1}{2}$ " female compression (to connect at the shut-off valve at the wall).

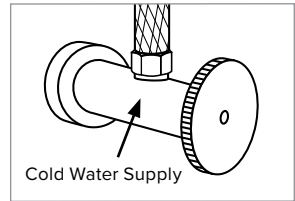

INCORRECT

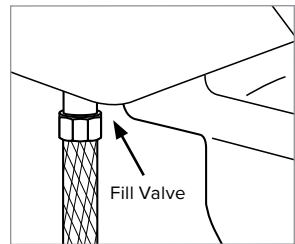

CORRECT

Installing the bidet attachment

1. Remove the existing toilet seat.
 - a. Lift hinge covers and use flathead or Phillips head screwdriver to remove the mounting bolts. Alternatively, you may need to loosen mounting bolts underneath the seat.
 - b. Remove the toilet seat and set the seat, mounting bolts, and hardware aside.
2. Turn off water supply valve and flush toilet.
 - a. Turn off water supply at the wall to stop flow of water.
 - b. Flush toilet and hold down handle to completely empty toilet tank.
 - c. Disconnect water supply hose from the fill valve under the toilet tank.
3. Connect $\frac{7}{8}$ " T-valve to water supply line and fill valve under toilet tank.
 - a. Install the $\frac{7}{8}$ " T-valve with included rubber washer to the incoming water connection on the bottom of your toilet tank. Ensure the rubber washer is properly seated, tapered side up.
 - b. Connect the cold water supply line coming from the wall to the bottom of the T-valve.

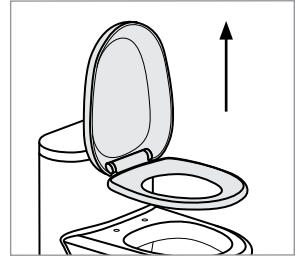

Step 1b

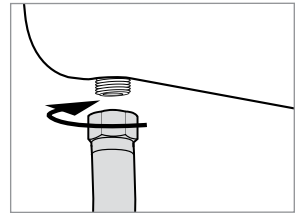

Step 2c

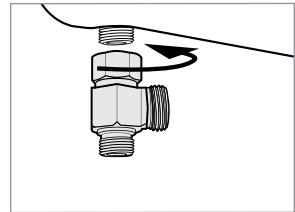

Step 3a

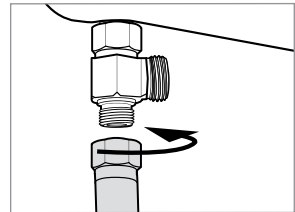

Step 3b

Installing the bidet attachment

4. Connect the bidet hose to the T-valve.
 - a. The ends of the bidet hose are two different sizes. Determine which is the smaller of the two ends.
 - b. Connect the smaller end of the braided metal bidet hose to the remaining open side of the installed T-valve.

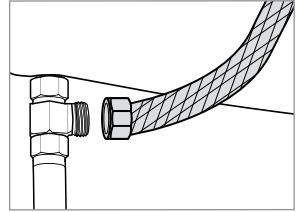

Step 4b

5. Install adjustable mounting brackets into the bidet attachment.
 - a. Line up the dots of one of the adjustable mounting brackets with the dots around one of the open mounting bracket holders.
 - b. Push the bracket into the bracket holder until it snaps into place.
 - c. Repeat steps 1 and 2 to install the other adjustable mounting bracket.

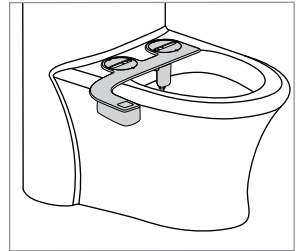

Step 6a

6. Install bidet attachment on toilet.
 - a. Place bidet attachment on the toilet with the nozzle(s) close to the back of the toilet, leaving a slight gap between the toilet and the nozzles. This will vary by toilet.
 - b. Make sure the adjustable brackets line up with the holes in the toilet fixture. You may need to rotate the adjustable brackets accordingly to line up properly.
 - c. Replace the toilet seat on top of bidet attachment and secure using original toilet seat hardware. Make sure to tighten so that the bidet attachment and seat do not move.
 - d. Ensure that no buttons on the control panel are depressed to prevent water from accidentally spraying out of the toilet bowl.

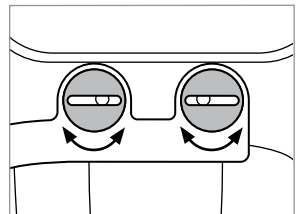

Step 6b

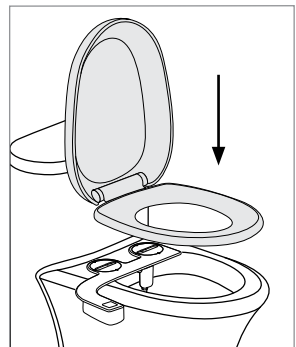

Step 6c

Installing the bidet attachment

7. Connect the bidet hose to the bidet attachment.
Connect open end of bidet hose to the connection underneath the bidet attachment.
8. Turn on the water supply and check for leaks.
 - a. Open the main water supply valve slowly and check for leaks.
 - b. Wait 5-10 minutes, check again and if there are no leaks, continue.

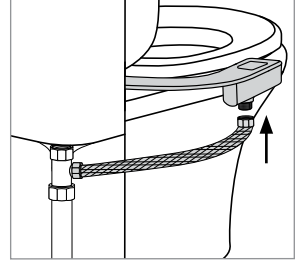

Step 7

Note: If there is any leaking, check all rubber washers and make sure all water connections are tight and secure. If necessary, you can use the provided Teflon tape (plumber's tape) for any leaking connections.

Use and maintenance

Using the FreshSpa:

To clean the bidet nozzle, push the “Nozzle Cleaning” button and water will wash over the nozzle. Push the “Off” button to turn off nozzle cleaning.

For the general bidet wash function, push the “Wash” button

- to increase the water pressure, scroll the precision wheel back towards the (+) icon
- to decrease the water pressure, scroll the precision wheel forward towards the (-) icon
- to stop the flow of water, push the “Off” button

Caution: To avoid discomfort or injury, scroll precision roller wheel to lowest pressure before initiating a wash.

Cleaning the FreshSpa:

To clean the nozzle, pull down on the nozzle cap and clean the nozzle spray holes using a toothbrush or soft cloth and mild detergent (such as dish soap). When cleaning, be careful not to drop or flush the nozzle cap. Periodically tighten the nozzle cap so it doesn't become loose with use and cleaning.

To clean the FreshSpa, use a mild cleaner such as Simple Green or Windex spray. Do not scrub or use harsh, abrasive products to clean the FreshSpa, as they may scratch the product.

Short term non-use:

If the product will not be used for more than a few weeks, you may consider shutting the water supply off at the wall for extra precaution.

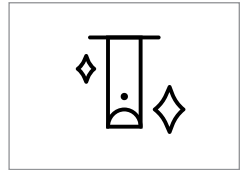

Nozzle cleaning



Wash

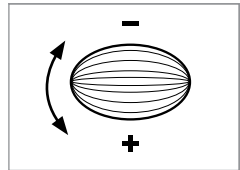

Precision wheel

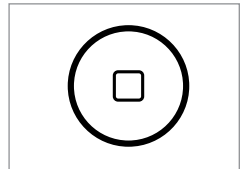

Off

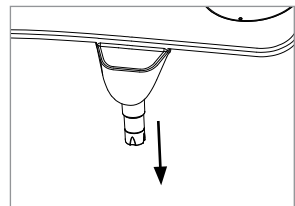

Product specifications

FreshSpa Thinline Precision Essential Bidet Attachment with Single Nozzle

Model	FSP-150, single nozzle, ambient temperature
Incoming water pressure range	11.60 psi–116.03 psi / 0.08 MPa–0.8 MPa
Incoming water temperature range	32 °F–158 °F / 0 °C–70 °C
Flow rate	0.66 gal/min / 2.5 L/min
Product dimension	15.16in x 10.0in x 3.35in / 38.5cm x 25.4cm x 8.5cm
Product thickness	0.23in / 0.6cm
Product weight	1.1lbs / 0.5kg

Note: The specifications listed above are subject to change without prior notice for reasons of improving the product performance.

Warranty

Brondell products are backed by some of the most comprehensive warranties in the industry. Brondell warrants that all products (excluding consumable items) shall be free from defects in material and workmanship under normal use and service.

FreshSpa FSP-150 Residential 1-year limited warranty

100% Coverage of all parts and labor for the entire product for the first year from original date of purchase.

FreshSpa FSP-150 Commercial warranty

Warranty period 1 year from original purchase date for all Brondell products. Warranties may not apply to products that are used for heavy commercial, hospital, or other high use non-residential applications.

Exclusions and limitations

1. BRONDELL warrants its products to be free from manufacturing defects under normal use and service. This warranty is extended only to the ORIGINAL PURCHASER.

2. BRONDELL's obligations under this warranty are limited to repairs or replacement, at BRONDELL's option, of products or parts found to be defective, provided that such products were properly installed and used in accordance with instructions. BRONDELL reserves the right to make such inspections as may be necessary in order to determine the cause of the defect. BRONDELL will not charge for labor or parts in connection with warranty repairs for the first full year from date of purchase on all products except those that may be subject to commercial use limitations.

3. BRONDELL is not responsible for the cost of removal, return (shipping) and/or re-installation of products. This warranty does NOT apply to:

- Damage or loss which occurs during shipment.
- Damage or loss sustained through any natural or man-made causes beyond the control of BRONDELL, including but not limited to fire, earthquake, floods, etc.
- Damage or loss resulting from sediments or foreign matter contained in a water system.
- Damage or loss resulting from negligent or improper installation including installation of a unit in a harsh or hazardous environment.
- Damage or loss resulting from removal, improper repair, modification of the product, or improper maintenance including damage caused by chlorine or chlorine related products

4. This warranty gives you specific legal rights. You may have other rights which vary from state to state.

THIS WRITTEN WARRANTY IS THE ONLY WARRANTY MADE BY BRONDELL. REPAIR OR REPLACEMENT AS PROVIDED UNDER THIS WARRANTY SHALL BE THE EXCLUSIVE REMEDY AVAILABLE TO THE PURCHASER. BRONDELL SHALL NOT BE RESPONSIBLE FOR LOSS OF USE OF THE PRODUCT OR FOR OTHER INCIDENTAL, SPECIAL, FOR CONSEQUENTIAL DAMAGES OR EXPENSES INCURRED BY THE PURCHASER OR FOR LABOR OR OTHER COSTS DUE TO INSTALLATION OR REMOVAL OR COSTS OF REPAIRS BY OTHERS, OR FOR ANY OTHER EXPENSE NOT SPECIFICALLY STATED ABOVE. EXCEPT TO THE EXTENT PROHIBITED BY APPLICABLE LAW, ANY IMPLIED WARRANTIES, INCLUDING THAT OF MERCHANTABILITY, ARE EXPRESSLY LIMITED TO THE DURATION OF THIS WARRANTY. SOME STATES DO NOT ALLOW LIMITATIONS, SO THE ABOVE LIMITATION AND EXCLUSION MAY NOT APPLY TO YOU.

How to obtain service

To obtain repair service under this warranty, you must contact an authorized BRONDELL Service Center to obtain an RMA (Return Merchandise Authorization) number. Proof of purchase in the form of a copy of the original receipt must accompany the returned unit for the warranty to be valid. Take or ship the unit pre-paid to the closest Brondell authorized service center along with the RMA number and proof of purchase.

To obtain the RMA number and locate the BRONDELL Service Center location nearest you, please call 1-888-542-3355.

Brondell

Feels better already.

Contact:

Brondell, Inc.
PO Box 470085
San Francisco, CA 94147-0085
1-888-542-3355
support@brondell.com
www.brondell.com
For questions, contact Brondell
Customer Service: 1-888-542-3355

Manufactured by:

Brondell, Inc.
PO Box 470085
San Francisco, CA 94147-0085

Please retain receipt records
for any warranty claims.

Contenido

Lea este Manual del Propietario para instalar, utilizar y mantener este producto correctamente. Después de leer y completar la instalación, guarde este manual en un lugar a mano.

Información del producto

- 13 Características del producto
- 14 Componentes del producto
- 15 Dimensiones del producto

Instalación del producto

- 16 Antes de la instalación
- 17 Instalación del accesorio de bidé

Funcionamiento del producto

- 20 Uso del FreshSpa

Mantenimiento

- 20 Limpieza del FreshSpa
- 20 Ausencia de uso de corto plazo

Información técnica

- 21 Garantía
- 22 Contacto

Traducciones

- 1 Inglés
- 25 Francés

Características del producto

- material ABS de alta calidad con panel de cuerpo entero
- boquilla higiénica retráctil
- característica de la boquilla de autolimpieza
- lavado de bidé a temperatura ambiente
- presión de agua ajustable con precisión
- válvula interna con núcleo de cerámica
- válvula T de metal de $\frac{7}{8}$ " (2.2cm) de alta calidad
- manguera de metal trenzado duradera para agua fría
- no requiere electricidad ni baterías
- fácil instalación y calce ajustable al inodoro
- todos los accesorios incluidos para la instalación estándar
- un año de garantía

Componentes del producto

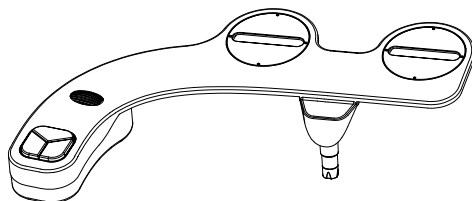

Accesorio de bidé de boquilla única

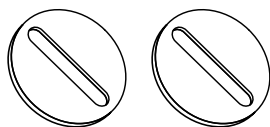

Ajustable soportes de montaje ajustables (2)

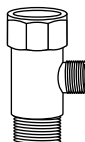

Conector de válvula T con arandela cónica de goma (2.2 cm x 2.2 cm x 1 cm)

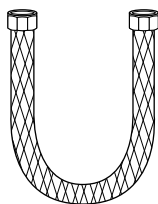

Manguera para bidé de metal trenzado
73.7 cm

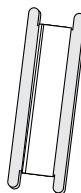

Cinta de Teflón

Dimensiones del producto

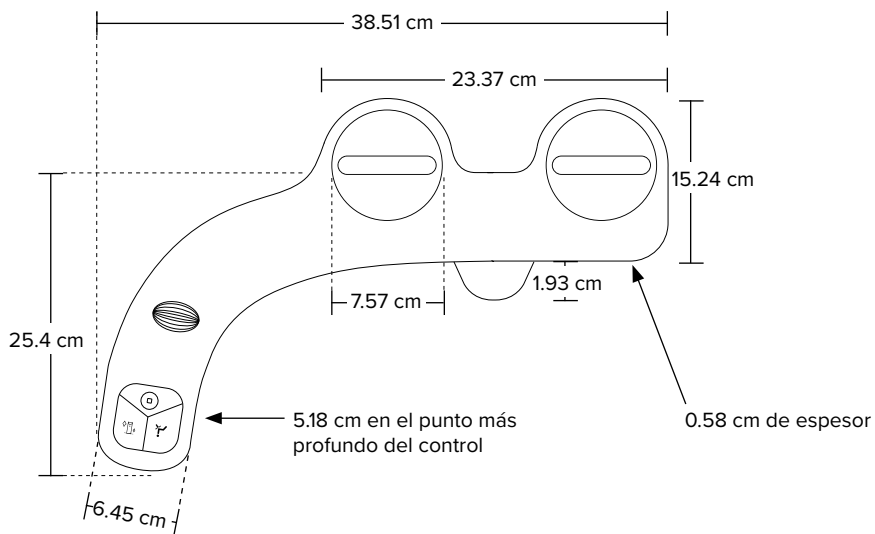

Antes de la instalación

Importante:

Tenga en cuenta que la válvula T suministrada debe instalarse en la válvula de llenado debajo del tanque del inodoro, y NO en el suministro de agua fría que viene de la pared.

Si no tiene acceso a la válvula de llenado debajo del tanque del inodoro, comuníquese con el Servicio de Atención al Cliente de Brondell al 888.542.3355. Podríamos ofrecerle opciones alternativas.

Revisar la línea de suministro de agua

Revise la línea de suministro de agua que conecta la válvula de llenado del tanque del inodoro a la válvula de cierre de agua en la pared. Si es una tubería rígida, necesitará comprar una manguera flexible de suministro de agua para reemplazarla antes de instalar el FreshSpa. La longitud de la manguera que compre puede variar, pero el tamaño de la conexión superior debe ser $\frac{7}{8}$ " (2.2 cm) ballcock (para conectar a la válvula T que instalará debajo del tanque del inodoro), y la conexión inferior será una válvula de compresión hembra de $\frac{3}{8}$ " (1 cm) o $\frac{1}{2}$ " (1.3 cm) (para conectar en la válvula de cierre en la pared).

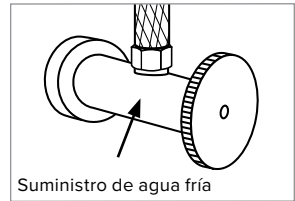

INCORRECTO

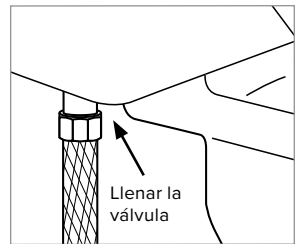

CORRECTO

Instalación del accesorio de bidé

1. Retire el asiento del inodoro existente.
 - a. Levante las tapas de las bisagras y utilice un destornillador de cabeza plana o Phillips para quitar los pernos de montaje. También puede ser necesario aflojar los pernos de montaje que están debajo del asiento.
 - b. Retire el asiento del inodoro y apártelo junto con los pernos de montaje y los herrajes.

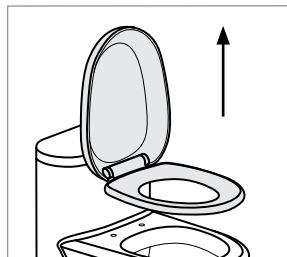

Paso 1b

2. Cierre la válvula de suministro de agua y vacíe el tanque del inodoro.
 - a. Corte el suministro de agua en la pared para detener el flujo de agua.
 - b. Descargue el inodoro y sujete la manija para vaciar completamente el tanque del inodoro.
 - c. Desconecte la manguera de suministro de agua de la válvula de llenado debajo del tanque del inodoro.

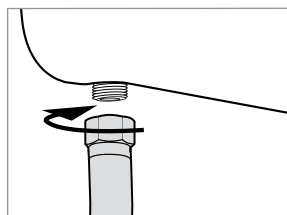

Paso 2c

3. Conecte la válvula T de 3/8" (2.2 cm) a la línea de suministro de agua y llene la válvula debajo del tanque del inodoro.
 - a. Instale la válvula T de 3/8" (2.2 cm) con arandela de goma incluida en la conexión de agua entrante en el fondo del tanque del inodoro. Asegúrese que la arandela de goma esté bien asentada, con el lado cónico hacia arriba.
 - b. Conecte la línea de suministro de agua fría que viene de la pared a la parte inferior de la válvula T.

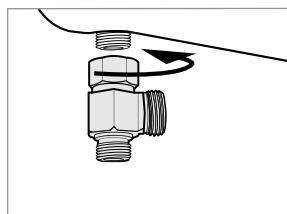

Paso 3a

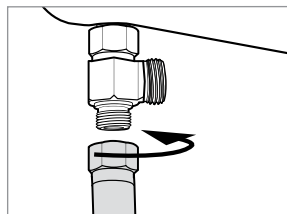

Paso 3b

Instalación del accesorio de bidé

4. Conecte la manguera del bidé a la válvula T.

- Los extremos de la manguera del bidé son de dos tamaños. Determine cuál es el más pequeño de los dos extremos.
- Conecte el extremo más pequeño de la manguera metálica trenzada del bidé al lado abierto restante de la válvula T instalada.

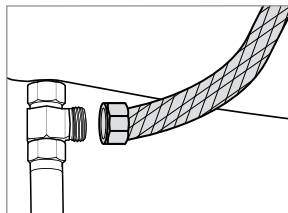

Paso 4b

5. Instalar los soportes de montaje ajustables en el accesorio de bidé.

- Alinee los puntos de uno de los soportes de montaje ajustables con los puntos alrededor de uno de los agujeros de montaje abiertos.
- Empuje el soporte en el agujero de montaje hasta que encaje en su lugar.
- Repita los pasos 1 y 2 para instalar el otro soporte de montaje ajustable.

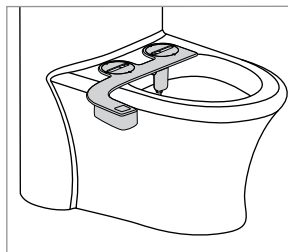

Paso 6a

6. Instale el accesorio de bidé en el inodoro.

- Coloque el accesorio de bidé en el inodoro con la(s) boquilla(s) cerca de la parte posterior de la taza del inodoro, dejando un pequeño espacio entre el inodoro y las boquillas. Esto variará según el inodoro.
- Asegúrese de que los soportes ajustables estén alineados con los agujeros del inodoro. Es posible que tenga que girar los soportes ajustables para alinearlos correctamente.
- Vuelva a colocar el asiento del inodoro sobre el accesorio de bidé y asegúrelo con el herraje original del asiento del inodoro. Procure apretarlo para que la sujeción del bidé y el asiento no se muevan.
- Asegúrese de que no se presione ningún botón en el panel de control para evitar que el agua salga accidentalmente de la taza del inodoro.

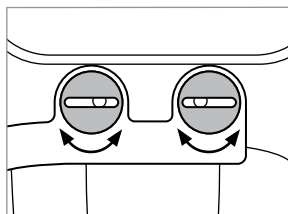

Paso 6b

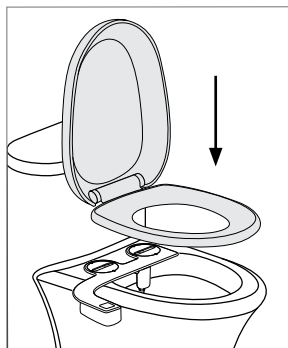

Paso 6c

Instalación del accesorio de bidé

7. Conecte la manguera del bidé a la válvula T.
Conecta el extremo abierto de la manguera del bidé a la conexión que está debajo del accesorio del bidé.
8. Encienda el suministro de agua y compruebe si hay fugas.
 - a. Abra lentamente la válvula principal de suministro de agua y compruebe si hay fugas.
 - b. Espere de 5 a 10 minutos, compruebe de nuevo y si no hay fugas, continúe.

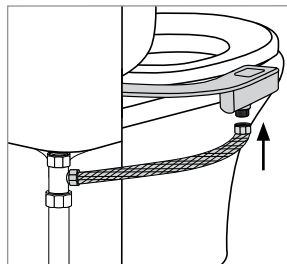

Paso 7

Nota: Si hay alguna fuga, compruebe todas las arandelas de goma y asegúrese de que todas las conexiones de agua estén bien ajustadas y seguras. Si es necesario, puede usar la cinta de teflón (cinta de fontanero) que se suministra para cualquier conexión con fugas.

Uso y mantenimiento

Uso del FreshSpa:

Para limpiar la boquilla del bidé, presione el botón de “limpieza de boquilla” y el agua lavará la boquilla. Presione el botón de “apagado” para apagar la limpieza de boquilla.

Para la función de lavado general del bidé, presione el botón de “lavado”.

- Para aumentar la presión del agua, gire la perilla de precisión hacia el signo más (+).
- Para bajar la presión de agua, gire la perilla de precisión hacia el signo menos (-).
- Para detener el flujo de agua, presione el botón de “apagado”.

Precaución: Para evitar molestias o lesiones, gire la perilla de precisión hasta la presión más baja antes de iniciar un lavado.

Limpieza del FreshSpa:

Para limpiar la boquilla, tire hacia abajo de la tapa de la boquilla y limpie los orificios de pulverización y la boquilla con un cepillo de dientes o un paño suave con detergente ligero (como detergente para trastes).

Al limpiar, tenga cuidado de no dejar caer o enjuagar la tapa de la boquilla. Apriete periódicamente la tapa de la boquilla para que no se afloje con el uso y la limpieza.

Para limpiar el FreshSpa, use un limpiador suave, como el Simple Green o el spray Windex. No restriegue ni use productos abrasivos para limpiar el FreshSpa, ya que pueden rayarlo.

Ausencia de uso de corto plazo.

Si el producto no se va a utilizar durante más de unas pocas semanas, puede considerar la posibilidad de cerrar el suministro de agua en la pared como precaución adicional.

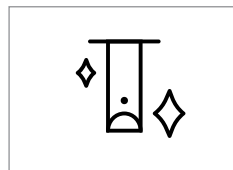

Limpieza de la boquilla



Lavado

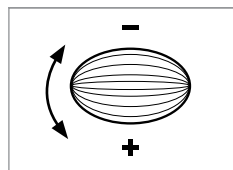

Perilla de precisión

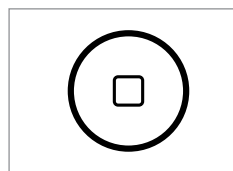

Apagado

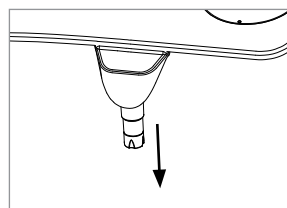

Especificaciones del producto

FreshSpa Thinline Precision Essential Bidet Attachment with Single Nozzle

Modelo	FSP-150, boquilla única, temperatura ambiente
Rango de presión del agua de entrada	11.60 psi–116.03 psi / 0.08 MPa–0.8 MPa
Rango de temperatura del agua de entrada	32 °F–158 °F / 0 °C–70 °C
Tasa de flujo	0.66 gal/min / 2.5 L/min
Dimensión del producto	15.16in x 10.0in x 3.35in / 38.5cm x 25.4cm x 8.5cm
Espesor del producto	0.23in / 0.6cm
Peso del producto	1.1lbs / 0.5kg

Nota: Las especificaciones enumeradas anteriormente están sujetas a cambios sin previo aviso por motivos de mejora del rendimiento del producto.

Garantía

Los productos Brondell están respaldados por algunas de las garantías más completas de la industria.

Brondell garantiza que todos los productos (excluyendo los artículos consumibles) estarán libres de defectos en material y mano de obra bajo un uso y servicio normales.

FreshSpa FSP-150 Uso residencial Garantía limitada de 1 año

Cobertura del 100 % de todas las piezas y mano de obra para todo el producto durante el primer año desde la fecha original de compra.

FreshSpa FSP-150 Garantía comercial

El período de garantía es de 1 año desde la fecha de compra original para todos los productos Brondell. Las garantías no pueden emplearse en los productos que se utilizan para aplicaciones comerciales, hospitalarias o no residenciales de alto uso.

Exclusiones y limitaciones

1. BRONDELL garantiza que sus productos están libres de defectos de fabricación bajo un uso y servicio normales. Esta garantía se extiende solo al COMPRADOR ORIGINAL.

2. Las obligaciones de BRONDELL en virtud de esta garantía se limitan a la reparación o sustitución, a elección de BRONDELL, de los productos o las piezas que se consideren defectuosos, siempre que dichos productos se hayan instalado correctamente y se hayan utilizado de acuerdo con las instrucciones. BRONDELL se reserva el derecho de realizar las inspecciones que sean necesarias para determinar la causa del defecto. BRONDELL no cobrará por la mano de obra o las piezas en relación con las reparaciones de garantía durante el primer año completo a partir de la fecha de compra de todos los productos, excepto aquellos que puedan estar sujetos a limitaciones de uso comercial.

3. BRONDELL no se hace responsable de los costes de retirada, devolución (envío) y/o reinstalación de los productos. Esta garantía NO se aplica a:

- Daños o pérdidas que se produzcan durante el transporte.
- Daños o pérdidas ocurridos por causas naturales o artificiales fuera del control de BRONDELL, incluidos, entre otros, incendios, terremotos, inundaciones, etc.
- Daños o pérdidas resultantes de los sedimentos o las materias extrañas contenidas en un sistema de agua.
- Daños o pérdidas resultantes de una instalación negligente o inadecuada, incluida la instalación de una unidad en un ambiente hostil o peligroso.
- Daños o pérdidas resultantes de la eliminación, reparación inadecuada, modificación del producto o mantenimiento inadecuado, incluidos los daños causados por el cloro o los productos relacionados con el cloro

4. Esta garantía le otorga derechos legales específicos. Puede que tenga otros derechos que varían de un estado a otro.

ESTA GARANTÍA ESCRITA ES LA ÚNICA GARANTÍA HECHA POR BRONDELL. LA REPARACIÓN O SUSTITUCIÓN SEGÚN LO DISPUESTO EN ESTA GARANTÍA SERÁN EL ÚNICO RECURSO DISPONIBLE PARA EL COMPRADOR. BRONDELL NO SERÁ RESPONSABLE DE LA PÉRDIDA DE USO DEL PRODUCTO O DE OTROS DAÑOS INCIDENTALES, ESPECIALES, CONSECUENTES O GASTOS INCURRIDOS POR EL COMPRADOR O POR LA MANO DE OBRA U OTROS COSTES DEBIDOS A LA INSTALACIÓN, LA RETIRADA O LOS COSTES DE LAS REPARACIONES POR PARTE DE OTROS, NI POR CUALQUIER OTRO GASTO NO ESPECIFICADO ANTERIORMENTE. EXCEPTO EN LA MEDIDA EN QUE LO PROHIBA LA LEY APLICABLE, CUALQUIER GARANTÍA IMPLÍCITA, INCLUIDA LA DE COMERCIABILIDAD, SE LIMITA EXPRESAMENTE A LA DURACIÓN DE ESTA GARANTÍA. A ALGUNOS ESTADOS NO PERMITEN LIMITACIONES, POR LO QUE ES POSIBLE QUE LA LIMITACIÓN Y EXCLUSIÓN ANTERIORES NO SE APLIQUEN EN SU CASO.

Cómo obtener el servicio

Para obtener el servicio de reparación bajo esta garantía, debe ponerse en contacto con un Centro de Servicio BRONDELL autorizado para obtener un número RMA (por sus siglas en inglés, autorización de devolución de mercancía). Para que la garantía sea válida, la unidad devuelta debe ir acompañada de un comprobante de compra en forma de copia del recibo original. Lleve o envíe la unidad prepagada al centro de servicio autorizado de Brondell más cercano junto con el número RMA y la prueba de compra.

Para obtener el número RMA y localizar el Centro de Servicio de BRONDELL más cercano, llame al 1-888-542-3355.

Brondell

Feels better already.

Contacto:

Brondell, Inc.
PO Box 470085
San Francisco, CA 94147-0085
1-888-542-3355
support@brondell.com
www.brondell.com
Si tiene preguntas, póngase
en contacto con el Servicio
de Atención al Cliente de
Brondell: 1-888-542-3355

Fabricado por:

Brondell, Inc.
PO Box 470085
San Francisco, CA 94147-0085

Conserve los registros de
los recibos para cualquier
reclamo de garantía.

Table des matières

Lisez ce guide d'utilisation pour une installation, une utilisation et un entretien corrects de ce produit. Après avoir lu et terminé l'installation, conservez ce guide dans un endroit facilement accessible.

Caractéristiques du produit

- 24 Caractéristiques du produit
- 25 Liste des pièces
- 26 Dimensions du produit

Installation du produit

- 27 Avant l'installation
- 28 Installation du bidet adaptable

Utilisation du produit

- 31 Fonctionnement du FreshSpa

Entretien

- 31 Nettoyage du FreshSpa
- 31 Non-utilisation à court terme

Données techniques

- 32 Garantie
- 33 Coordonnées

Traductions

- 1 Anglais
- 13 Espagnol

Caractéristiques du produit

- matériau ABS de grande qualité avec panneau intégré
- buse hygiénique rétractable
- fonction de buse autonettoyante
- jet de bidet à température ambiante
- réglage précis de la pression de l'eau
- intérieur de la valve principale interne en céramique avec construction brevetée en une seule pièce pour plus de sécurité
- valve $\frac{7}{8}$ " (2,2 cm) en T métallique de qualité élevée
- tuyau d'eau froide en métal tressé résistant
- ne nécessite ni électricité, ni piles
- installation facile et réglable sur les toilettes
- tous les accessoires sont inclus pour une installation classique
- garantie d'un an

Composants du produit

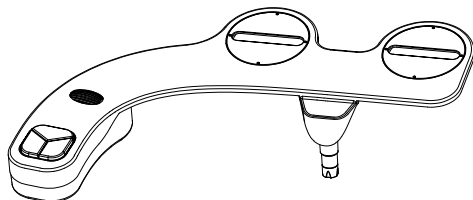

Bidet à buse unique

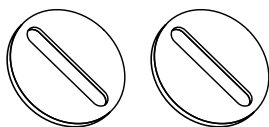

Supports réglables (2)

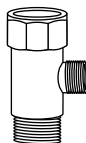

Raccord de valve en T
avec rondelle conique
en caoutchouc
(2,2 cm x 2,2 cm x 1 cm)

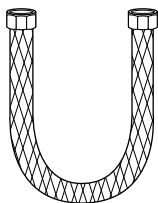

Tuyau en métal
tressé de 73,7 cm

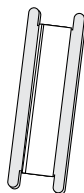

Ruban de Teflon

Dimensions du produit

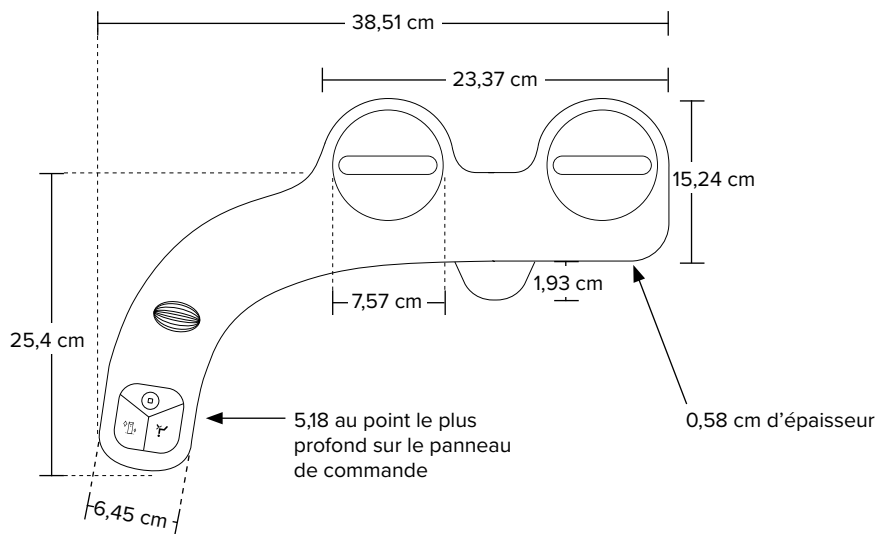

Avant l'installation

Important:

Veillez noter que la valve en T fournie doit être installée sur la valve de remplissage située sous le réservoir des toilettes, et NON sur l'arrivée d'eau froide venant du mur.

Si vous n'avez pas accès à la valve de remplissage sous le réservoir des toilettes, veuillez contacter le service à la clientèle de Brondell au 888.542.3355. Nous serons peut-être en mesure de vous proposer d'autres solutions.

Vérifiez la canalisation d'alimentation en eau.

Vérifiez la canalisation d'alimentation en eau qui relie la valve de remplissage du réservoir des toilettes à la valve d'arrivée d'eau située sur le mur. S'il s'agit d'un conduit rigide, vous devrez vous procurer un tuyau flexible d'alimentation en eau pour le remplacer avant d'installer le FreshSpa. La longueur du tuyau peut varier mais la taille du raccord supérieur doit être de $\frac{7}{8}$ " (2,2 cm) Ballcock (pour être raccordé à la valve en T que vous installerez sous le réservoir des toilettes), et le raccord inférieur devra être de $\frac{3}{8}$ " (1 cm) ou $\frac{1}{2}$ " (1,3 cm) compression femelle (pour être raccordé à la valve d'arrivée d'eau située sur le mur).

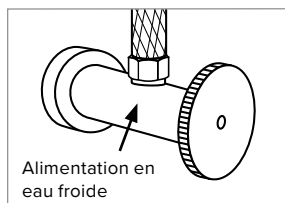

INCORRECT

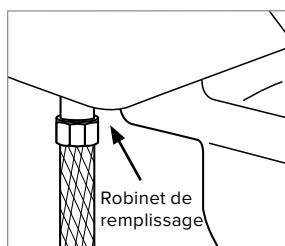

CORRECT

Installation du bidet adaptable

1. Retirez le siège de toilettes existant.

- Soulevez les couvercles à charnières et utilisez un tournevis à tête plate ou un tournevis cruciforme pour enlever les boulons de montage. Sinon, vous pouvez avoir à desserrer les boulons de montage sous le siège.
- Retirez le siège des toilettes et mettez de côté le siège, les boulons de montage et le matériel.

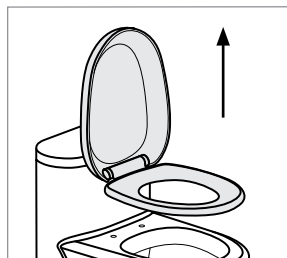

Étape 1b

2. Coupez l'alimentation en eau et tirez la chasse.

- Coupez l'arrivée d'eau située sur le mur afin de stopper le flux d'eau.
- Tirez la chasse et maintenez la poignée enfoncée pour complètement vider le réservoir.
- Déconnectez le tuyau d'alimentation en eau de la valve de remplissage sous le réservoir des toilettes.

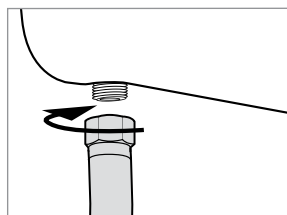

Étape 2c

3. Raccordez la valve en T 7/8" (2,2 cm) à l'arrivée d'eau et à la valve de remplissage d'eau sous le réservoir des toilettes.

- Installez la valve en T 7/8" (2,2 cm) avec la rondelle en caoutchouc sur le raccord d'eau entrant au fond de votre réservoir d'eau. Assurez-vous que la rondelle en caoutchouc est correctement placée, partie conique vers le haut.
- Raccordez le conduit d'alimentation en eau provenant du mur au bas de la valve en T.

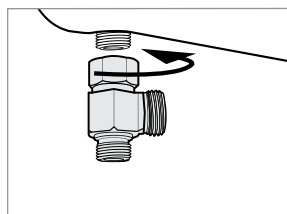

Étape 3a

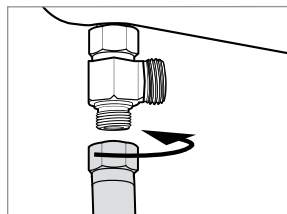

Étape 3b

Installation du bidet adaptable

4. Raccordez le tuyau du bidet à la valve en T.
 - a. Les extrémités du tuyau du bidet ont des tailles différentes. Trouvez la plus petite des deux extrémités.
 - b. Raccordez la plus petite extrémité du tuyau en métal tressé du bidet au côté libre restant de la valve en T installée.

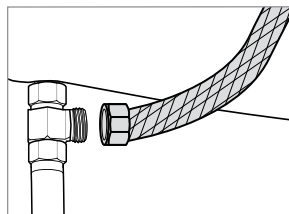

Étape 4b

5. Installez les supports de montage réglables sur le bidet adaptable.
 - a. Alignez les points de l'un des supports de montage réglables avec les points situés autour de l'un des éléments de fixation qui est libre.
 - b. Enfoncez le support dans l'élément de fixation jusqu'à ce qu'il s'emboîte.
 - c. Répétez les étapes 1 et 2 pour installer l'autre support de montage réglable.

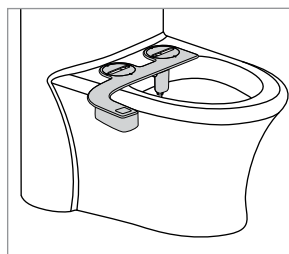

Étape 6a

6. Installez le bidet adaptable sur les toilettes.
 - a. Placez le bidet sur la toilette avec la buse près du fond de la toilette, en laissant un léger espace entre la toilette et les buses. Cet espace varie selon la toilette.
 - b. Assurez-vous que les supports réglables s'alignent avec les trous dans la cuvette des toilettes. Vous devrez peut-être faire tourner les supports réglables en conséquence pour qu'ils soient correctement alignés.
 - c. Remplacez le siège des toilettes par-dessus le bidet adaptable et fixez le tout à l'aide du matériel d'origine du siège des toilettes. Assurez-vous que le bidet adaptable et le siège ne bougent pas.
 - d. Assurez-vous qu'aucun bouton du panneau de commande n'est enfoncé pour éviter d'asperger de l'eau hors des toilettes par accident.

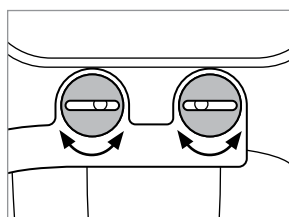

Étape 6b

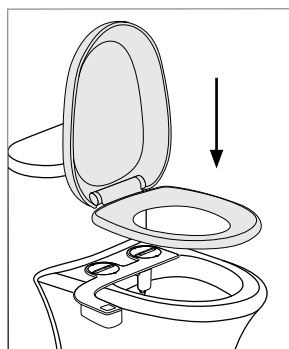

Étape 6c

Installation du bidet adaptable

7. Raccordez le tuyau du bidet au bidet adaptable.
Reliez l'extrémité libre du tuyau du bidet au raccord sous le bidet adaptable.
8. Ouvrez l'alimentation en eau et vérifiez s'il y a des fuites.
 - a. Rétablissez doucement l'alimentation principale en eau et vérifiez qu'il n'y a pas de fuite.
 - b. Patientez 5 à 10 minutes, vérifiez à nouveau et poursuivez s'il n'y a aucune fuite.

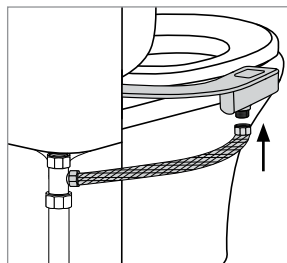

Étape 7

Remarque : En cas de fuite, vérifiez toutes les rondelles en caoutchouc et assurez-vous que tous les raccords d'eau sont bien étanches et solidement serrés. Si nécessaire, vous pouvez utiliser le ruban de teflon fourni (ruban de plombier) pour tout raccord non étanche.

Fonctionnement du FreshSpa

Utilisation du FreshSpa:

Pour nettoyer la buse du bidet, appuyez sur le bouton « Nettoyage de la buse » et celle-ci sera alors nettoyée avec de l'eau. Appuyez sur le bouton « Arrêt » pour mettre fin au nettoyage de la buse.

Pour activer la fonction de lavage normale du bidet, appuyez sur le bouton « Lavage ».

- Pour augmenter la pression de l'eau, descendez la molette vers le symbole (+).
- Pour diminuer la pression de l'eau, remontez la molette de précision vers le symbole (-).
- Pour arrêter l'écoulement de l'eau, appuyez sur le bouton « Arrêt ».

Avertissement : Pour éviter tout risque de gêne ou de blessure, tournez la molette de précision jusqu'au niveau de pression minimum avant d'activer la fonction de lavage.

Nettoyage du FreshSpa:

Pour nettoyer la buse, tirez sur l'embout de la buse et nettoyez les gicleurs à l'aide d'une brosse à dents ou d'un chiffon doux et d'un détergent doux (comme du liquide vaisselle).

Lors du nettoyage, veillez à ne pas faire tomber l'embout de la buse et à ne pas le faire évacuer par la chasse d'eau. Resserrez de temps en temps l'embout pour éviter qu'il ne se desserre suite à l'usage ou au nettoyage.

Pour nettoyer le bidet, utilisez un nettoyant doux comme les pulvérisateurs Simple Green ou Windex pour nettoyer le FreshSpa. Ne frottez pas ou n'utilisez pas de produits agressifs ou abrasifs pour nettoyer le bidet FreshSpa, cela pourrait endommager le produit.

Non-utilisation à court terme:

Si le produit n'est pas utilisé pendant plus de quelques semaines, vous pouvez couper l'alimentation en eau au mur par mesure de précaution supplémentaire.

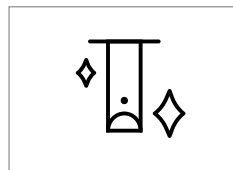

Nettoyage de la buse



Lavage

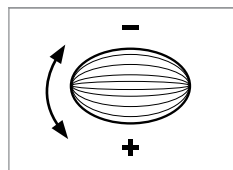

Molette de précision

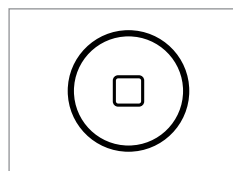

Arrêt

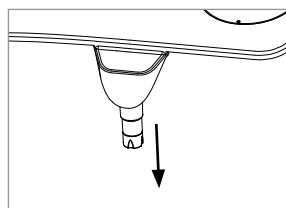

Spécifications du produit

FreshSpa Thinline Precision Essential Bidet Attachment with Single Nozzle

Modèle	FSP-150, buse unique, température ambiante
Plage de pression de l'eau entrante	11.60 psi–116.03 psi / 0.08 MPa–0.8 MPa
Plage de température de l'eau entrante	32 °F–158 °F / 0 °C–70 °C
Débit	0.66 gal/min / 2.5 L/min
Dimensions du produit	15.16in x 10.0in x 3.35in / 38.5cm x 25.4cm x 8.5cm
Épaisseur du produit	0.23in / 0.6cm
Poids du produit	1.1lbs / 0.5kg

Remarque : Les spécifications indiquées ci-dessus peuvent être modifiées sans préavis pour des raisons d'amélioration des performances du produit.

Garantie

La garantie des produits BrondeLL est une des meilleures de l'industrie. BrondeLL garantit que tous ses produits (hors éléments consommables) sont exempts de tout vice de fabrication et de matière sous utilisation normale.

FreshSpa FSP-150 Garantie résidentiel limitée d'un an

Couverture à 100% de toutes pièces et main-d'oeuvre pour l'ensemble du produit pour la première année à partir de la date d'achat originale.

FreshSpa FSP-150 Garantie commerciale

Période de garantie d'un an à partir de la date d'achat originale pour tous les produits BrondeLL. Les garanties ne s'appliquent pas aux produits qui sont utilisés à des fins commerciales lourdes, à l'hôpital, ou pour d'autres usages intensifs et non résidentiels.

Exclusions and Limitations

1. BRONDELL garantit que ses produits sont exempts de défauts de fabrication dans le cadre d'une utilisation normale. Cette garantie s'applique uniquement à L'ACHETEUR D'ORIGINE.
2. Les obligations de BRONDELL au titre de cette garantie sont limitées à la réparation ou au remplacement, au choix de BRONDELL, des produits ou pièces défectueux, à condition que ces produits aient été correctement installés et utilisés conformément aux instructions. BRONDELL se réserve le droit de faire les inspections suffisantes pour déterminer la cause de la défectuosité. BRONDELL ne facturera ni le travail ni les pièces au titre des réparations sous garantie pour la première année complète suivant la date d'achat pour tous les produits sauf sur ceux pouvant être soumis à des restrictions d'utilisation commerciale.
3. BRONDELL n'est pas responsable du coût de l'enlèvement, du retour (frais de port) et/ou de la réinstallation des produits. Cette garantie NE s'applique PAS aux :
 - Dommages ou pertes survenant pendant l'expédition.
 - Dommages ou pertes dues à des causes naturelles ou causées par l'homme hors du contrôle de BRONDELL, y compris mais sans toutefois s'y limiter les incendies, séismes, inondations, etc.
 - Dommages ou pertes résultant de sédiments ou de matières étrangères contenues dans les circuits d'eau.
 - Dommages ou pertes résultant d'une installation incorrecte ou d'une négligence, y compris l'installation d'un appareil dans un environnement difficile ou dangereux.
 - Dommages ou pertes résultant de la dépose, d'une réparation incorrecte, d'une modification du produit ou d'un entretien inadéquat, y compris les dommages causés par le chlore ou par des produits chlorés.
 - Dommages ou pertes résultant de surtensions électriques, de pannes électriques, de la foudre ou d'autres accidents qui ne sont pas la faute de BrondeLL ou qui sollicitent le produit hors de ses tolérances.
4. Cette garantie vous donne des droits juridiques spécifiques. Vous pouvez avoir d'autres droits qui varient d'un État à l'autre.

LA PRÉSENTE GARANTIE ÉCRITE EST LA SEULE GARANTIE FAITE PAR BRONDELL. LA RÉPARATION OU LE REMPLACEMENT PRÉVUS DANS LA PRÉSENTE GARANTIE SONT L'UNIQUE RECOURS DE L'ACHETEUR. BRONDELL NE SERA PAS RESPONSABLE DE LA PERTE D'UTILISATION DU PRODUIT, NI D'AUTRES DOMMAGES INDIRECTS, SPÉCIAUX OU CONSÉQUENTS, NI DES DÉPENSES ENCOURUES PAR L'ACHETEUR, NI DES COÛTS DE TRAVAIL OU AUTRES COÛTS DUS À L'INSTALLATION, À LA DÉPOSE OU À LA RÉPARATION PAR DES TIERS, NI D'AUCUNE AUTRE DÉPENSE QUI N'EST PAS EXPLICITEMENT ÉNONCÉE CI-DESSUS. SAUF DANS LA MESURE OÙ LA LOI EN VIGUEUR L'INTERDIT, TOUTE GARANTIE IMPLICITE, Y COMPRIS CELLE DE QUALITÉ MARCHANDE, EST EXPRESSÉMENT LIMITÉE À LA DURÉE DE LA PRÉSENTE GARANTIE. CERTAINS ÉTATS N'AUTORISENT DE LIMITATIONS ET CETTE EXCLUSION PEUT NE PAS S'APPLIQUER À VOUS.

Comment obtenir le service

Pour bénéficier d'un service de réparation au titre de la présente garantie, vous devez contacter un centre de service agréé BRONDELL pour obtenir une ARM (Autorisation de retour de marchandise). Une preuve d'achat sous la forme d'une copie de votre reçu original doit accompagner l'appareil retourné pour que la garantie soit valide. Veuillez rapporter ou envoyer l'unité en port prépayé au Centre de service agréé BrondeLL le plus proche avec votre ARM et une preuve d'achat.

Pour obtenir votre ARM et localiser l'emplacement du centre de service BRONDELL le plus proche, appelez le 1-888-542-3355.

Brondell

Feels better already.

Coordonnées :

Brondell, Inc.
PO Box 470085
San Francisco, CA 94147-0085,
USA
1-888-542-3355
support@brondell.com
www.brondell.com
Pour toutes questions,
communiquez avec le Service à la
Clientèle Brondell : 1-888-542-3355

Fabriqué par :

Brondell, Inc.
PO Box 470085
San Francisco, CA 94147-0085,
USA

S'il vous plaît conserver les
dossiers de réception des
réclamations de garantie.

Brondell®

Feels better already.

#21FSP150-1123