

 SouthSpa
left-handed bidet attachment

OWNER'S MANUAL

LH-12 Bidet Attachment

Ambient-Temperature / Dual-Nozzles



Attach Proof of Purchase to This Page

Adjunte prueba de compra a esta página

Joindre une preuve d'achat à cette page

CONTENTS

PRODUCT INFORMATION

Product Features	Page 2
Parts List.	Page 3
Product Dimensions.	Page 4

PRODUCT INSTALLATION

Before Installation	Page 5
Installing the Bidet Attachment	Page 6

PRODUCT OPERATION

Using the SouthSpa.	Page 9
Nozzle Positioning	Page 9

MAINTENANCE

Cleaning the SouthSpa	Page 10
Short Term Non-Use	Page 10

WARRANTY	Page 11
CONTACT	Page 12

SPANISH VERSION	Page 13
FRENCH VERSION	Page 25

PRODUCT INFORMATION

PRODUCT FEATURES

- High-quality ABS material with full body panel
- Dual hygienic retractable nozzles
- Self-cleaning nozzle feature
- Ambient temperature bidet wash
- Positionable nozzles
- Adjustable water pressure
- Ceramic core internal valve with patented uni-body construction for safety
- High-quality metal 7/8" T-valve
- Durable braided metal cold water hose
- No electricity or batteries required
- Easy installation and adjustable toilet fit
- All accessories included for standard installation
- One-year warranty

PARTS LIST

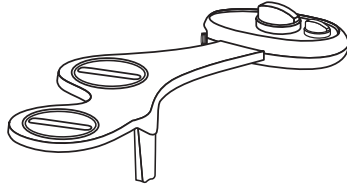

Bidet attachment with turn-dial control and adjustable brackets

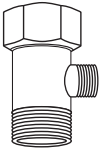

Cold water 7/8"
T-valve Connector

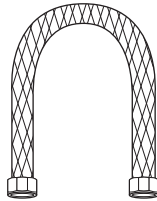

25" braided metal
bidet hose

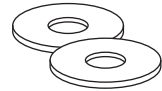

Large rubber washer (2)

PRODUCT INFORMATION (cont.)

PRODUCT DIMENSIONS

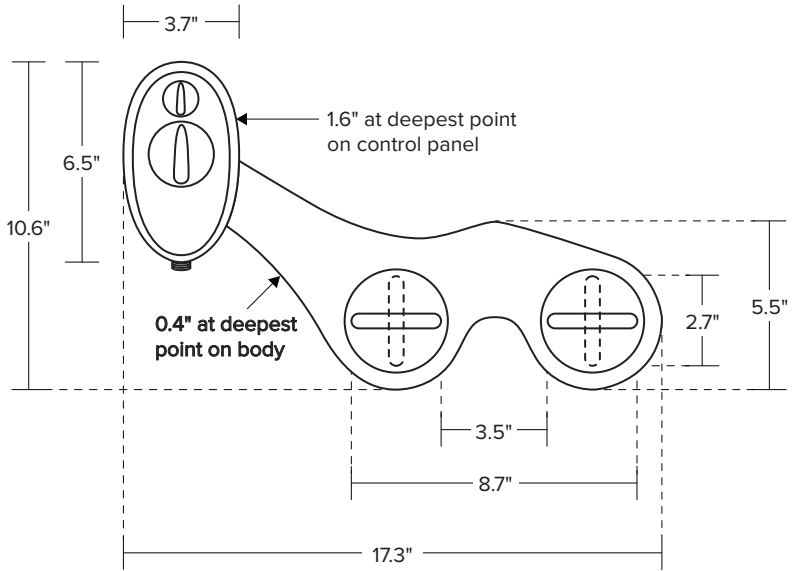

PRODUCT INSTALLATION

BEFORE INSTALLATION

IMPORTANT

Please be advised that the provided T-Valve should be installed at the Fill Valve under the toilet tank, and NOT at the cold water supply coming from the wall.

If you do not have access to the Fill Valve under the toilet tank, contact Brondell Customer Service at 888.542.3355. We may be able to guide you through the process.

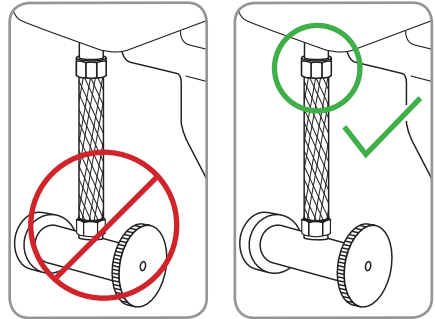

Check Water Supply Line

Check the water supply line that connects the toilet tank fill valve to the water shutoff valve at the wall. If it is a rigid pipe, you will need to purchase a flexible water supply hose to replace it before installing the SouthSpa. The length of the hose may vary, and the top connection size should be 7/8" Ballcock to connect to the T-valve that you will install under the toilet tank, and the bottom connection will vary (most common are 3/8" and 1/2" female compression).

PRODUCT INSTALLATION (cont.)

INSTALLING THE BIDET ATTACHMENT

1. Remove existing toilet seat

- Lift hinge covers and use flathead or Phillips head screwdriver to remove the mounting bolts. Alternatively, you may need to loosen mounting bolts underneath the seat.
- Remove the toilet seat and set the seat, mounting bolts and hardware aside.

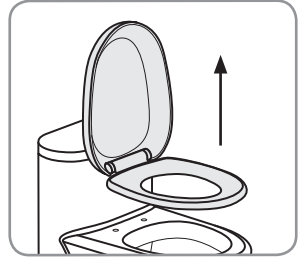

Step 1b

2. Turn off water supply valve and flush toilet

- Turn off water supply at the wall to stop flow of water.
- Flush toilet and hold down handle to completely empty toilet tank.
- Disconnect water supply hose from the fill valve under the toilet tank.

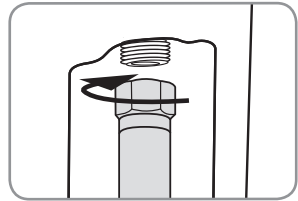

Step 2c

3. Connect 7/8" T-Valve to Water Supply Line and Fill Valve Under Toilet Tank.

- Install the 7/8" T-valve with one or both of the rubber washers to the incoming water connection on the bottom of your toilet tank.
- Connect the cold water supply line coming from the wall to the bottom of the T-valve.

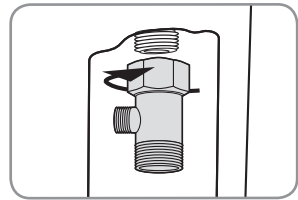

Step 3a

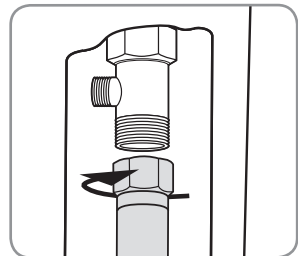

Step 3b

INSTALLING THE BIDET ATTACHMENT (CONT.)

4. Connect Bidet Hose to T-Valve

- a. Connect one end of the braided metal bidet hose to the remaining open side of the installed T-valve.

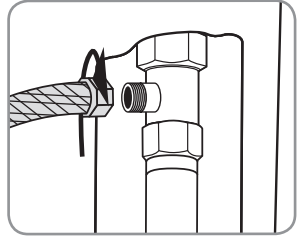

Step 4a

5. Install Bidet Attachment on Toilet

- a. Place bidet attachment on the toilet so the nozzles are as close to the back of the toilet bowl as they will go. This will vary by toilet.
- b. Make sure the adjustable brackets line up with the holes in the toilet fixture. You may need to rotate the adjustable brackets to line up with the bolt holes properly.

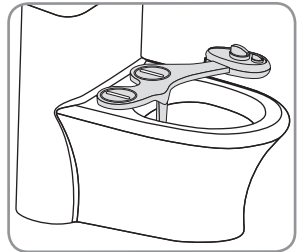

Step 5a

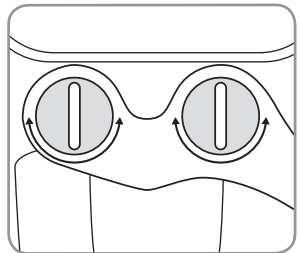

Step 5b

PRODUCT INSTALLATION (cont.)

INSTALLING THE BIDET ATTACHMENT (CONT.)

c. Replace the toilet seat on top of bidet attachment and secure using original toilet seat hardware. Make sure to tighten so that the bidet attachment and seat do not move.

6. Connect Bidet Hose to Bidet Attachment

a. Connect open end of bidet hose to the connection on the back side of the bidet attachment.

7. Turn on Water Supply and check for leaks

a. Open the main water supply valve slowly and check for leaks.

b. Wait 5-10 minutes, check again and if there are no leaks, continue.

Note: if there is any leaking, check all rubber washers and make sure all water connections are tight and secure. If necessary, you can use plumbers tape for any leaking connections.

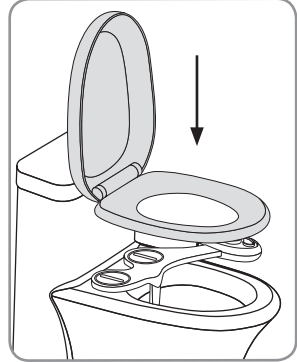

Step 5c

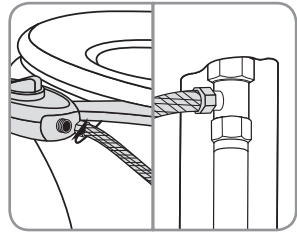

Step 6a

PRODUCT OPERATION

USING THE SOUTHSPA

For the general bidet wash function, turn the dial towards either the Front (also known as the Feminine) wash position, or the Rear (also known as the Posterior) wash position.

- The further the dial is turned, the higher the water pressure will be.
- To lower the water pressure, turn the dial back towards the center.

To clean the bidet nozzle, turn the control dial towards the “Nozzle Cleaning” position and water should wash over the nozzle.

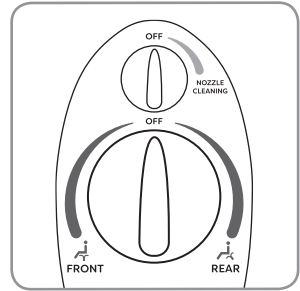

NOZZLE POSITIONING

The nozzles can be easily adjusted by gently pulling the end of the nozzle forward or backwards. Once desired position is set, the nozzle will remain in that position until manually moved.

MAINTENANCE

CLEANING THE SOUTHSPA

To clean the nozzles, gently pull down on each nozzle head, and use a toothbrush or soft cloth and mild detergent (such as dish soap). You may also unscrew the nozzle tip cap for a more thorough cleaning or use a toothpick if any nozzle holes are plugged with hard water buildup. When cleaning, be careful not to drop or flush the nozzle cap.

To clean the bidet, use a mild cleaner such as Simple Green or Windex spray to clean the SouthSpa. Do not scrub or use harsh, abrasive products to clean the SouthSpa, which may scratch the product.

SHORT TERM NON-USE

If the product will not be used for more than a few weeks, you may consider shutting the water supply valves off at the wall for extra precaution.

WARRANTY

Brondell products are backed by some of the most comprehensive warranties in the industry. Brondell warrants that all products (excluding consumable items) shall be free from defects in material and workmanship under normal use and service.

SouthSpa LH-10, LH-12, LH-20, LH-22 Residential One-Year Limited Warranty

100% Coverage of all parts and labor for the entire product for the first year from original date of purchase.

SouthSpa LH-10, LH-12, LH-20, LH-22 Commercial Warranty

Warranty period 1 year from original purchase date for all Brondell products. Warranties may not apply to products that are used for heavy commercial, hospital, or other high use non-residential applications.

Exclusions and Limitations

1. BRONDELL warrants its products to be free from manufacturing defects under normal use and service. This warranty is extended only to the ORIGINAL PURCHASER.
2. BRONDELL's obligations under this warranty are limited to repairs or replacement, at BRONDELL's option, of products or parts found to be defective, provided that such products were properly installed and used in accordance with instructions. BRONDELL reserves the right to make such inspections as may be necessary in order to determine the cause of the defect. BRONDELL will not charge for labor or parts in connection with warranty repairs for the first three years from date of purchase on all products except those that may be subject to commercial use limitations.
3. BRONDELL is not responsible for the cost of removal, return (shipping) and/or re-installation of products. This warranty does NOT apply to:
 - Damage or loss which occurs during shipment.
 - Damage or loss sustained through any natural or man-made causes beyond the control of BRONDELL, including but not limited to fire, earthquake, floods, etc.
 - Damage or loss resulting from sediments or foreign matter contained in a water system.
 - Damage or loss resulting from negligent or improper installation including installation of a unit in a harsh or hazardous environment.
 - Damage or loss resulting from removal, improper repair, modification of the product, or improper maintenance including damage caused by chlorine or chlorine related products
 - Damage or loss resulting from electrical surges, electrical outages, lightning strikes, or other acts which are not the fault of Brondell or which the Product is not specified to tolerate.
4. This warranty gives you specific legal rights. You may have other rights which vary from state to state.

THIS WRITTEN WARRANTY IS THE ONLY WARRANTY MADE BY BRONDELL. REPAIR OR REPLACEMENT AS PROVIDED UNDER THIS WARRANTY SHALL BE THE EXCLUSIVE REMEDY AVAILABLE TO THE PURCHASER. BRONDELL SHALL NOT BE RESPONSIBLE FOR LOSS OF USE OF THE PRODUCT OR FOR OTHER INCIDENTAL, SPECIAL, FOR CONSEQUENTIAL DAMAGES OR EXPENSES INCURRED BY THE PURCHASER OR FOR LABOR OR OTHER COSTS DUE TO INSTALLATION OR REMOVAL OR COSTS OF REPAIRS BY OTHERS, OR FOR ANY OTHER EXPENSE NOT SPECIFICALLY STATED ABOVE. EXCEPT TO THE EXTENT PROHIBITED BY APPLICABLE LAW, ANY IMPLIED WARRANTIES, INCLUDING THAT OF MERCHANTABILITY, ARE EXPRESSLY LIMITED TO THE DURATION OF THIS WARRANTY. SOME STATES DO NOT ALLOW LIMITATIONS, SO THE ABOVE LIMITATION AND EXCLUSION MAY NOT APPLY TO YOU.

How to Obtain Service

To obtain repair service under this warranty, you must contact an authorized BRONDELL Service Center to obtain an RMA (Return Merchandise Authorization) number. Proof of purchase in the form of a copy of the original receipt must accompany the returned unit for the warranty to be valid. Take or ship the unit pre-paid to the closest Brondell authorized service center along with the RMA number and proof of purchase.

To obtain the RMA number and locate the BRONDELL Service Center location nearest you, please call 1-888-542-3355.



CONTACT:

Brondell, Inc.

PO Box 470085

San Francisco, CA 94147-0085

Phone: 1-888-542-3355

Email: support@brondell.com

Web: www.brondell.com

For questions, contact Brondell Customer Service: 1-888-542-3355

MANUFACTURED BY:

Brondell, Inc.

PO Box 470085

San Francisco, CA 94147-0085

Please retain receipt records for any warranty claims.



 SouthSpa

MANUAL DEL USUARIO

LH-12 Accesorio para el bidé

Temperatura Ambiente / Boquillas Duales

ÍNDICE

INFORMACIÓN DEL PRODUCTO

Características del producto Página 14

Lista de piezas Página 15

Dimensiones del producto Página 16

INSTALACIÓN DEL PRODUCTO

Antes de Instalación Página 17

Instalar el accesorio bidé Página 18

FUNCIONAMIENTO DEL PRODUCTO

Cómo utilizar el SouthSpa Página 21

Posicionamiento de la boquilla Página 21

MANTENIMIENTO

Limpiando el SouthSpa Página 10

Si no uso a corto plazo Página 10

GARANTÍA Página 23

CONTACTAR Página 24

VERSIÓN INGLÉS Página 1

VERSIÓN FRANCÉS Página 25

INFORMACIÓN DEL PRODUCTO

CARACTERÍSTICAS DEL PRODUCTO

- Material ABS antibacterial de calidad alta con panel completo
- Boquilla higiénica retráctil
- Función de autolimpieza de la boquilla
- Lavado de bidé a temperatura ambiente
- Posicionamiento de la boquilla
- Presión de agua adaptable
- Válvula interna de núcleo de cerámica con construcción “Uni-body” patentado por seguridad
- Válvula en T de 7/8 de alta calidad
- Manguera de metal trenzado de bidé para la agua fría
- No requiere energía eléctrica ni baterías
- Fácil instalación y ajustable al inodoro
- Todos los accesorios para una instalación estándar incluidos
- 1 año de garantía

LISTA DE PIEZAS

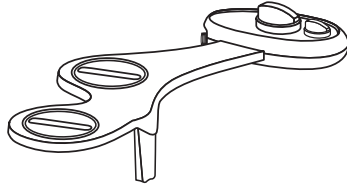

Accesorio para el bidé con perilla de control y soportes ajustables

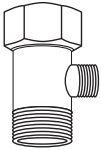

Conector de válvula en T
($\frac{7}{8}$ " x $\frac{7}{8}$ " x $\frac{3}{8}$ ")

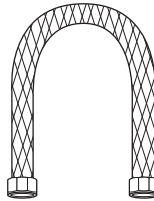

Manguera de metal
trenzado de bidé
para la agua fría (25")

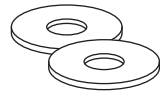

Arandelas de
goma grandes (2)

INFORMACIÓN DEL PRODUCTO (cont.)

DIMENSIONES DEL PRODUCTO

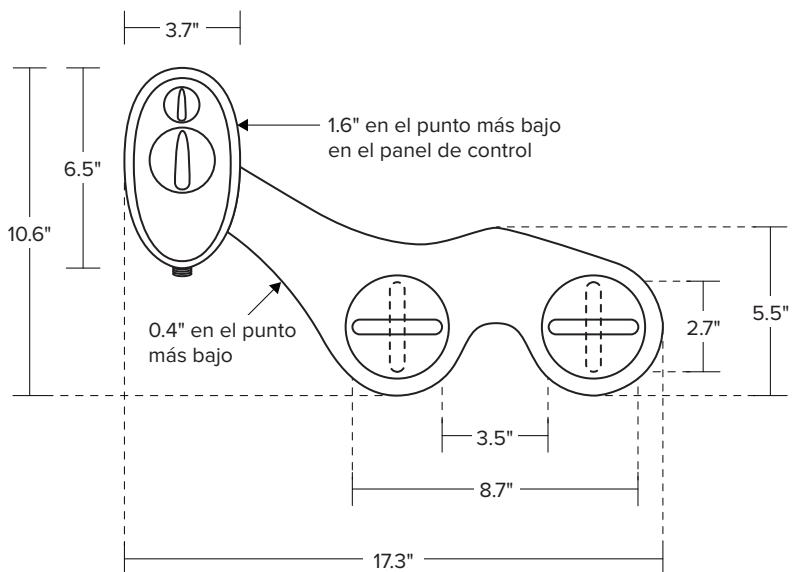

INSTALACIÓN DEL PRODUCTO

ANTES DE INSTALACIÓN

IMPORTANTE

Por favor, tenga en cuenta que la proporcionada válvula en T debe ser instalada en la válvula de llenado bajo el tanque del inodoro, y no en el suministro de agua fría procedente de la pared.

Si usted no tiene acceso a la válvula de llenado bajo el tanque del inodoro, póngase en contacto Brondell Servicio al Cliente al 888.542.3355. Podemos ser capaces de guiarlo a través del proceso.

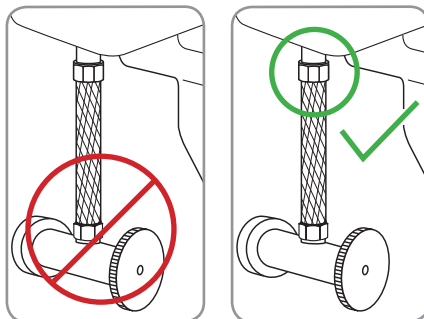

Compruebe la Línea de Suministro de Agua

Verifique la línea de suministro de agua que conecta el tanque del inodoro a la válvula de corte de agua en la pared. Si es una cañería rígida, deberá reemplazarla por una manguera flexible para suministro de agua antes de instalar el SouthSpa. La extensión de la manguera varía, la conexión superior debe ser un flotador de 7/8" in para conectarse a su válvula de llenado debajo del tanque del inodoro.

INSTALACIÓN DEL PRODUCTO (cont.)

INSTALAR EL ACCESORIO BIDÉ

1. Etirar el asiento del inodoro existente
 - a. Levante las cubiertas de las bisagras y utilice la cabeza plana de un destornillador de cabeza Phillips para retirar los pernos de montaje. Alternativamente, es posible que deba desajustar los pernos de montaje debajo del asiento.
 - b. Retire el asiento del inodoro y coloque el asiento, montando los pernos y las piezas originales a un lado.

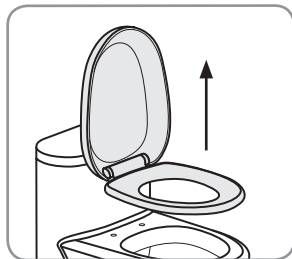

Etapa 1b

2. Cierre de la válvula de corte de suministro de agua y descargue el inodoro
 - a. Corte el suministro de agua en la pared para detener el flujo de agua.
 - b. Descargue el inodoro y mantenga hacia abajo la manivela para vaciar el tanque del inodoro completamente.
 - c. Desconecte la manguera del suministro de agua.

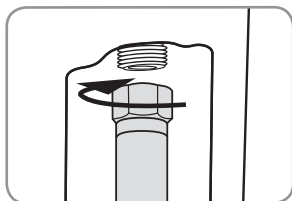

Etapa 2c

3. Conectar el 7/8" válvula en T de la línea del suministro de agua y válvula de llenado bajo tanque del inodoro.
 - a. Instalar el 7/8" válvula en T con uno o los dos de gomas para la conexión de agua entrante en la parte inferior de la cisterna del retrete.
 - b. Conectar la línea de suministro de agua fría procedente de la pared a la parte inferior de la válvula en T.

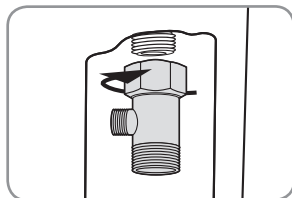

Etapa 3a

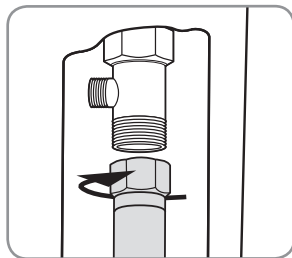

Etapa 3b

INSTALAR EL ACCESORIO BIDÉ (cont.)

4. Conexión de la manguera del bidé a la válvula en T
 - a. Conecte uno de los extremos de la manguera de metal trenzado de bidé con el extremo abierto restante de la válvula en T.

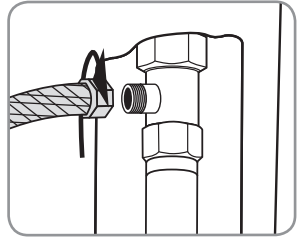

Etapa 4a

5. Instalación del accesorio del bidé sobre el inodoro
 - a. Coloque el accesorio del bidé sobre el inodoro que las boquillas quede tan cerca como sea posible de la parte trasera de la taza del inodoro. Esto varía según el modelo de inodoro.
 - b. Asegúrese de que los soportes ajustables estén alienados con respecto a los orificios de la estructura del bidé. Es posible que deba girar los soportes ajustables para alinearlos correctamente con los orificios de los pernos.

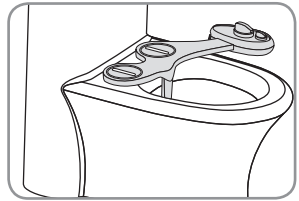

Etapa 5a

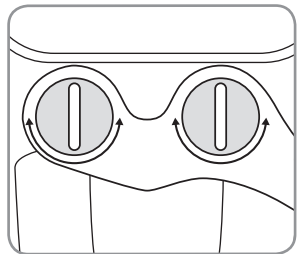

Etapa 5b

INSTALACIÓN DEL PRODUCTO (cont.)

INSTALAR EL ACCESORIO BIDÉ (cont.)

c. Reemplace el asiento del inodoro sobre el accesorio del bidé y asegúrelo con las piezas originales del asiento del inodoro. Asegúrese de ajustar bien de manera que el accesorio y el asiento del bidé no se muevan.

6. Conexión de la manguera del bidé al accesorio del bidé

a. Conecte el extremo abierto de la manguera del bidé a la conexión sobre el posterior del accesorio del bidé.

7. Encendido del suministro de agua y verificación de pérdidas

a. Abra la válvula de suministro de agua principal lentamente y verifique que no haya pérdidas.

b. Espere de 5 a 10 minutos, verifique nuevamente y si no encuentra pérdidas, continúe.

Nota: Si existe alguna pérdida, verifique todas las uniones de goma y asegúrese de que todas las conexiones de agua estén ajustadas y firmes. Si es necesario, puede utilizar cinta de plomero para reparar cualquier tipo de pérdidas en las conexiones.

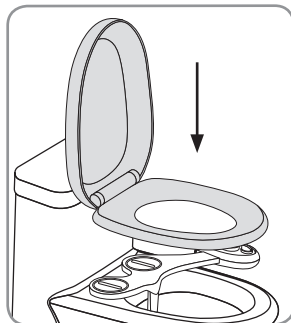

Etapa 5c

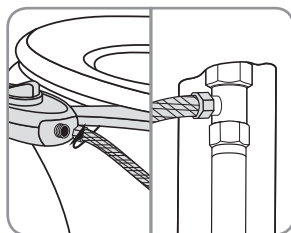

Etapa 6a

FUNCIONAMIENTO DEL PRODUCTO

CÓMO UTILIZAR EL SOUTHSPA

Para la función general de lavado de bidet, gire el dial hacia la posición de lavado delantera (también conocida como la femenina) o la posición de lavado trasera (también conocida como posterior).

- Mientras más se gire la perilla, más presión de agua habrá
- Para disminuir la presión del agua, gire la perilla de vuelta hacia el centro.

Para limpiar las boquillas del bidé, gire la perilla de control hasta la posición "Nozzle Cleaning" (Limpieza de boquilla) y el agua limpiará las boquillas.

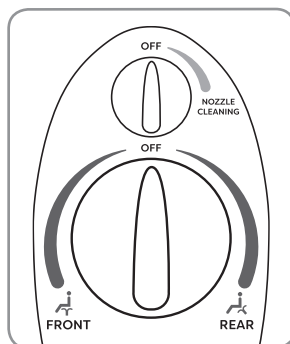

POSICIONAMIENTO DE LA BOQUILLA

Las boquillas pueda ajustarla de manera sencilla con solo tirar el extremo de la boquilla hacia adelante o hacia atrás. Una vez que se obtiene la posición deseada, la boquilla quedará en esa posición hasta que se la mueva manualmente.

MANTENIMIENTO

LIMPIANDO EL SOUTHSPA

Para limpiar las boquillas, tire suavemente de cada cabezal de la boquilla y utilice un cepillo de dientes o un paño suave con detergente suave (como jabón lavavajillas). También puede desatornillar la punta de la tapa de la boquilla para una limpieza más exhaustiva o utilice un mondadientes en caso de que alguno de los orificios estén tapados con acumulación de agua dura. Durante la limpieza, tenga cuidado de no caer ni a eliminar el tapón de la boquilla.

Para limpiar el bidé SouthSpa, utilice un limpiador suave como Simple Green o Windex. No utilice productos abrasivos ni refriegue el SouthSpa, ya que podría rallarlo.

SI NO USO A CORTO PLAZO

Si el producto no se utiliza durante más de unas pocas semanas, usted puede considerar el cierre el suministro de agua en la pared de precaución adicional.

GARANTÍA

Los productos Brondell están respaldados por algunas de las garantías más completas en la industria. Brondell garantiza que todos los productos (con excepción de los consumibles) estarán libres de defectos en materiales y mano de obra bajo uso y servicio normales.

SouthSpa LH-10, LH-12, LH-20, LH-22 Garantía residencial limitada por un año

100% de cobertura en todas las partes y mano de obra para todo el producto durante el primer año a partir de la fecha original de compra.

SouthSpa LH-10, LH-12, LH-20, LH-22 Garantía comercial

Garantía de 1 año a partir de la fecha original de compra para todos los productos Brondell. Las garantías pueden no aplicar en productos que se usan en comercios, hospitales u otros sitios no residenciales de alta frecuencia de uso.

Exclusiones y limitaciones

- BRONDELL garantiza que sus productos están libres de cualquier tipo de defectos de fabricación, en condiciones de uso y servicio normales. Esta garantía se extiende solo al COMPRADOR ORIGINAL.
- Las obligaciones de BRONDELL, según esta garantía, se limitan a reparaciones o reemplazos, a criterio de BRONDELL, de productos o partes que se encuentren defectuosas, en tanto tales productos hayan sido instalados adecuadamente y utilizados de acuerdo con las instrucciones. BRONDELL se reserva el derecho de realizar tales inspecciones según lo considere necesario, para determinar la causa del defecto. BRONDELL no cobrará por la reparación o reemplazo de partes en relación con reparaciones de garantía durante el primer año, a partir de la fecha de compra de todos los productos, a excepción de aquellos que puedan estar sujetos a limitaciones de uso comercial.
- BRONDELL no se responsabiliza por los costos de renovación, devolución (envío) o reinstalación de productos. Esta garantía NO se aplica en los siguientes casos:
 - Daño o extravío durante el envío.
 - Daño o extravío producido por causas naturales o humanas, que exceden a los controles de BRONDELL, incluidos incendios, sismos, inundaciones, etc.
 - Daño o extravío como resultado de sedimentos o material extraño contenido en el sistema de agua.
 - Daño o extravío como resultado de negligencia o instalación inadecuada, incluida la instalación de una unidad en un medioambiente hostil o peligroso.
 - Daño o extravío como resultado de la renovación, reparación inadecuada o modificación del producto, o el mantenimiento inadecuado, incluido el daño causado por el cloro o productos derivados del cloro
 - Daño o extravío como resultado de actos que no son responsabilidad de Brondell para los cuales el producto no está específicamente preparado.
- Esta garantía le otorga derechos legales específicos. Usted puede ejercer otros derechos, según el estado donde se encuentre.

ESTA GARANTÍA ESCRITA ES LA ÚNICA EMITIDA POR BRONDELL. LA REPARACIÓN O EL REEMPLAZO, SEGÚN LOS TÉRMINOS ESTABLECIDOS POR ESTA GARANTÍA, CONSTITUYEN LA ÚNICA SOLUCIÓN DISPONIBLE PARA EL COMPRADOR. BRONDELL NO SE RESPONSABILIZA POR EL EXTRAVÍO DE USO DEL PRODUCTO U OTROS DAÑOS INCIDENTALES, ESPECIALES, RESULTANTES O POR LOS GASTOS INCURRIDOS POR EL COMPRADOR, GASTOS DE TRABAJO, OTROS COSTOS DERIVADOS DE LA INSTALACIÓN O EXTRACCIÓN DEL PRODUCTO, COSTOS DE REPARACIÓN POR PARTE DE TERCEROS O CUALQUIER OTRO TIPO DE GASTOS NO ESPECIFICADOS ANTERIORMENTE. A EXCEPCIÓN DEL ALCANCE APPLICABLE DE LA LEY, CUALQUIER TIPO DE GARANTÍA IMPLÍCITA, INCLUSO LA DE COMERCIABILIDAD, QUEDA EXPRESAMENTE LIMITADA A LA DURACIÓN DE ESTA GARANTÍA. ALGUNOS ESTADOS NO PERMITEN LIMITACIONES, POR LO QUE ES POSIBLE QUE LAS LIMITACIONES Y EXCLUSIONES ANTERIORES NO SE APLIQUEN A SU CASO.

Cómo Obtener Servicio

Para obtener servicio de reparación bajo esta garantía, debe comunicarse con un Centro de Servicios BRONDELL autorizado para obtener un número de RMA (Autorización de devolución de mercadería). La unidad devuelta debe estar acompañada de una copia del comprobante de compra original para que la garantía sea válida. Lleve o envíe la unidad prepaga al Centro de Servicios BRONDELL autorizado más cercano, junto con su número de RMA y el comprobante de compra.

Para obtener su número de RMA y para localizar el Centro de Servicios BRONDELL más cercano, llame al 1-888-542-3355.



CONTACTAR:

Brondell, Inc.

PO Box 470085

San Francisco, CA 94147-0085

Phone: 1-888-542-3355

Email: support@brondell.com

Web: www.brondell.com

Si tiene preguntas, póngase en contacto con Brondell

Servicio al Cliente: 1-888-542-3355

FABRICADO POR:

Brondell, Inc.

PO Box 470085

San Francisco, CA 94147-0085

Por favor, guarde los registros de recibos de las reclamaciones de garantía.



SouthSpa

MANUAL DE L'UTILISATEUR

LH-12 Accessoire bidet

Température Ambiante / Buses Double

TABLE DES MATIÈRES

CARACTÉRISTIQUES DU PRODUIT

Caractéristiques du produit Page 26

Liste des pièces Page 27

Dimensions du produit Page 28

INSTALLATION DU PRODUIT

Avant l'installation Page 29

Installation du bidet Page 30

FONCTIONNEMENT DU PRODUIT

Utilisation du SouthSpa Page 33

Placement de la buse Page 33

ENTRETIEN

Nettoyage du SouthSpa Page 34

Non-utilisation à court terme Page 34

GARANTIE Page 35

COORDONNÉES Page 36

VERSION ANGLAIS Page 1

VERSION ESPAGNOL Page 13

CARACTÉRISTIQUES DU PRODUIT

CARACTÉRISTIQUES DU PRODUIT

- Matériau ABS antibactérien et corps monobloc
- Buse rétractable hygiénique
- Buse autonettoyante
- Rinçage à température ambiante
- Buse orientable
- Pression d'eau réglable
- Valve interne de noyau céramique avec construction breveté «Unibody» pour la sécurité
- Raccord en T en laiton de 2,2cm
- Boyau flexible de haute qualité en métal tressé
- Obturateur de retour d'eau
- Ne nécessite aucune alimentation électrique ou piles
- Se pose facilement, s'ajuste au WC
- Tous les accessoires pour une pose standard sont fournis
- Garantie d'un (1) an

LISTE DES PIÈCES

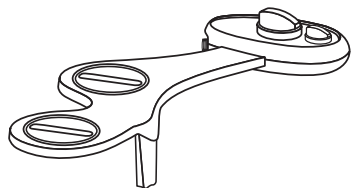

Accessoire bidet avec cadran de commande et supports réglables

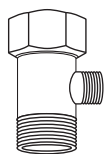

Raccord en T
(2,2cm x 2,2cm x 0,95cm)

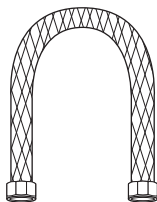

Boyau flexible en
métal tressé (63,5cm)



Grandes rondelles
en caoutchouc (2)

CARACTÉRISTIQUES DU PRODUIT (suite)

DIMENSIONS DU PRODUIT

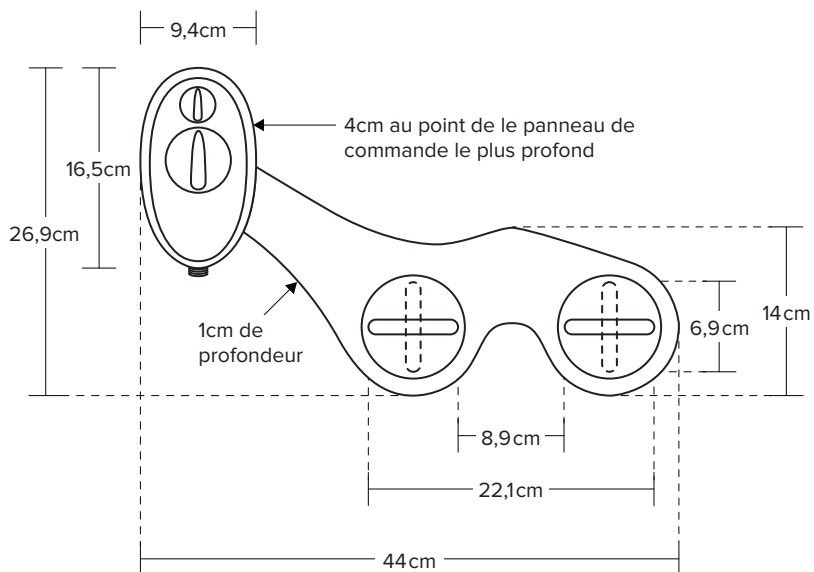

INSTALLATION DU PRODUIT

AVANT L'INSTALLATION

IMPORTANT

S'il vous plaît noter que la condition Raccord en T doit être installé à la vanne de remplissage sous le réservoir de la toilette, et NON à l'alimentation en eau froide provenant du mur.

Si vous ne disposez pas d'accès à la vanne de remplissage sous le réservoir de la toilette, contacter Brondell Service à la clientèle au 888.542.3355. Nous pouvons être en mesure de vous guider dans le processus.

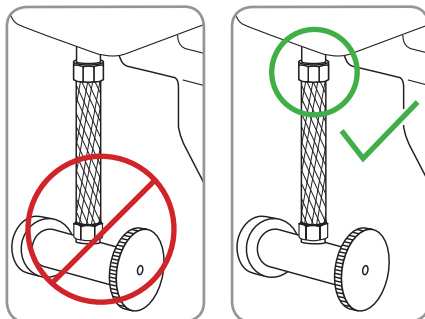

Vérifiez la conduite d'arrivée d'eau

Vérifiez la conduite d'arrivée d'eau qui relie le réservoir de la chasse d'eau au robinet de la toilette. S'il s'agit d'un tuyau rigide, vous aurez besoin d'acheter un boyau d'arrivée d'eau flexible pour le remplacer avant de poser le SouthSpa. La longueur du boyau flexible varie. Pour connecter le robinet de la toilette au réservoir de la chasse d'eau, le raccord du haut devrait être conçu pour un robinet à flotteur de 2,2cm.

INSTALLATION DU PRODUIT (suite)

INSTALLATION DU BIDET

1. Retirez l'abattant de toilette existant

- Soulevez les protège-charnières et utilisez un tournevis pour retirer les boulons de montage. Sinon, vous devrez peut-être desserrer les boulons de fixation sous le siège.
- Retirez l'abattant de toilette et mettez-le de côté, ainsi que les boulons de fixation et la visserie.

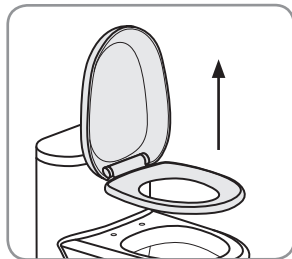

Étape 1b

2. Fermez le robinet d'arrivée d'eau et tirez la chasse

- Coupez l'arrivée d'eau au niveau du robinet de la toilette pour arrêter l'écoulement de l'eau.
- Tirez la chasse d'eau et maintenez la poignée vers le bas pour vider complètement le réservoir.
- Débrancher le tuyau d'alimentation en eau de la valve de remplissage sous le réservoir de la toilette.

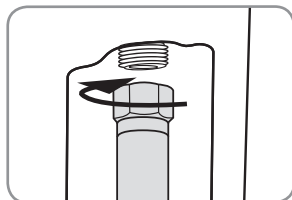

Étape 2c

3. Brancher 2,2cm T-Vanne à la ligne d'approvisionnement en eau et du robinet à Sous Réservoir de toilette.

- Installez le 2,2cm raccord en T avec la rondelle en caoutchouc à la connexion de l'eau entrant sur le fond de votre réservoir de toilette.
- Connectez la ligne d'eau froide provenant de la paroi au fond de la T-vanne.

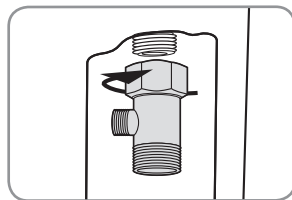

Étape 3a

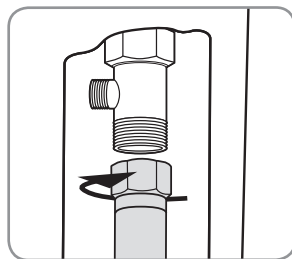

Étape 3b

INSTALLATION DU BIDET (suite)

4. Branchez le boyau du bidet sur le raccord en T
 - a. Branchez une extrémité du boyau de bidet sur l'autre extrémité du raccord en T.
5. Posez l'accessoire bidet sur la toilette
 - a. Placez l'accessoire bidet sur la toilette pour que les buses soit aussi près que possible de l'arrière de la cuvette des toilettes. Le placement varie selon le modèle de toilette.
 - b. Assurez-vous que les supports réglables s'alignent avec les trous de fixation d'abattant sur la toilette. Vous devrez peut-être faire pivoter les supports réglables pour les aligner correctement avec les trous des boulons.

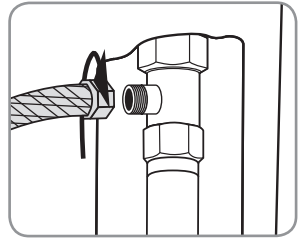

Étape 4a

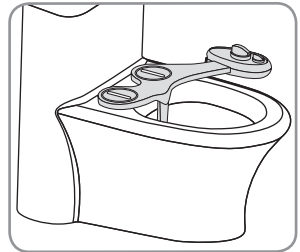

Étape 5a

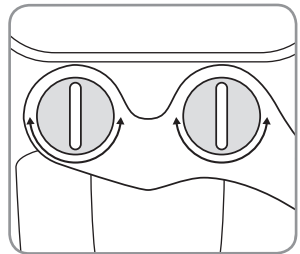

Étape 5b

INSTALLATION DU PRODUIT (suite)

INSTALLATION DU BIDET (suite)

c. Remplacez l'abattant au-dessus de l'accessoire bidet et fixez-le à l'aide du matériel de fixation d'origine. Assurez-vous de bien serrer pour que l'accessoire bidet et l'abattant ne bougent pas.

6. Branchez le boyau de bidet sur l'accessoire bidet

a. Branchez une extrémité ouverte du boyau de bidet sur le raccord sur le dos l'accessoire de bidet.

7. Ouvrez l'eau et vérifiez qu'il n'y ait pas de fuite

a. Ouvrez lentement le robinet d'eau principal et inspectez pour déceler d'éventuelles fuites.

b. Patientez 5 minutes, vérifiez à nouveau et, s'il n'y a pas de fuites, continuez.

Remarque : s'il y a la moindre fuite, vérifiez toutes les rondelles en caoutchouc et assurez-vous que tous les raccords de plomberie soient bien serrés et sécurisés. Si nécessaire, vous pouvez utiliser du ruban adhésif de plomberie pour les branchements qui fuient.

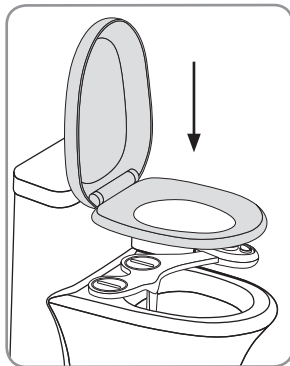

Étape 5c

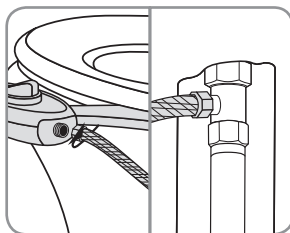

Étape 6a

FONCTIONNEMENT DU PRODUIT

UTILISATION DU SOUTHSPA

Pour la fonction générale de lavage du bidet, tournez le bouton vers la position de lavage avant (également appelée la position féminine) ou vers la position de lavage arrière (également appelée position postérieure).

- Plus on tourne le cadran, plus la pression d'eau sera élevée.
- Pour abaisser la pression de l'eau, tournez le cadran vers le centre.

Pour nettoyer les buses du bidet, tournez le cadran de commande sur la position « Nozzle Cleaning » (Nettoyage buses) et l'eau nettoiera les buses.

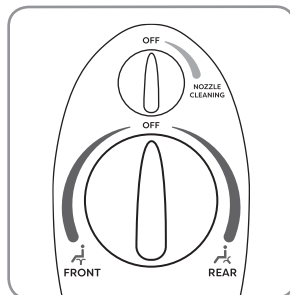

PLACEMENT DE LA BUSE

Les buses peuvent facilement régler en tirant délicatement l'extrémité de la buse vers l'avant ou vers l'arrière. Une fois la position souhaitée atteinte, la buse restera dans cette position jusqu'à ce qu'elle soit déplacée manuellement.

ENTRETIEN

NETTOYAGE DU SOUTHSPA

Pour nettoyer les buses, tirez doucement sur chaque tête de buse et utilisez une brosse à dents ou un chiffon doux et un détergent doux (liquide vaisselle par exemple). Vous pouvez également dévisser le capuchon de buse pour un nettoyage plus approfondi ou utiliser un cure-dent si des trous de buse sont bouchés par des dépôts calcaires. Lors du nettoyage, veillez à ne pas laisser tomber ou de rincer le bouchon de buse.

Pour nettoyer le bidet, utilisez un détergent doux tel que Simple Green ou Windex pour nettoyer le SouthSpa. Ne récurer pas et n'utilisez pas de produits abrasifs pour nettoyer le SouthSpa, ceci risque de rayer le produit.

NON-UTILISATION À COURT TERME

Si le produit ne sera pas utilisé pendant plus de quelques semaines, vous pouvez envisager de fermer l'alimentation en eau de la prise murale de précaution supplémentaire.

GARANTIE

La garantie des produits Brondell est une des meilleures de l'industrie. Brondell garantit que tous ses produits (hors éléments consommables) sont exempts de tout vice de fabrication et de matière sous utilisation normale.

SouthSpa LH-10, LH-12, LH-20, LH-22 Garantie résidentiel limitée d'un an

Couverture à 100% de toutes pièces et main-d'œuvre pour l'ensemble du produit pour la première année à partir de la date d'achat originale.

SouthSpa LH-10, LH-12, LH-20, LH-22 Garantie commerciale

Période de garantie d'un an à partir de la date d'achat originale pour tous les produits Brondell. Les garanties ne s'appliquent pas aux produits qui sont utilisés à des fins commerciales lourdes, à l'hôpital, ou pour d'autres usages intensifs et non résidentiels.

Exclusions and Limitations

1. BRONDELL garantit que ses produits sont exempts de défauts de fabrication dans le cadre d'une utilisation normale. Cette garantie s'applique uniquement à L'ACHETEUR D'ORIGINE.
2. Les obligations de BRONDELL au titre de cette garantie sont limitées à la réparation ou au remplacement, au choix de BRONDELL, des produits ou pièces défectueux, à condition que ces produits aient été correctement installés et utilisés conformément aux instructions. BRONDELL se réserve le droit de faire les inspections suffisantes pour déterminer la cause de la défectuosité. BRONDELL ne facturera ni le travail ni les pièces au titre des réparations sous garantie pour la première année complète suivant la date d'achat pour tous les produits sauf sur ceux pouvant être soumis à des restrictions d'utilisation commerciale.
3. BRONDELL n'est pas responsable du coût de l'enlèvement, du retour (frais de port) et/ou de la réinstallation des produits. Cette garantie NE s'applique PAS aux :
 - Dommages ou pertes survenant pendant l'expédition.
 - Dommages ou pertes dues à des causes naturelles ou causées par l'homme hors du contrôle de BRONDELL, y compris mais sans toutefois s'y limiter les incendies, séismes, inondations, etc.
 - Dommages ou pertes résultant de sédiments ou de matières étrangères contenues dans les circuits d'eau.
 - Dommages ou pertes résultant d'une installation incorrecte ou d'une négligence, y compris l'installation d'un appareil dans un environnement difficile ou dangereux.
 - Dommages ou pertes résultant de la dépose, d'une réparation incorrecte, d'une modification du produit ou d'un entretien inadéquat, y compris les dommages causés par le chlore ou par des produits chlorés.
 - Dommages ou pertes résultant de surtensions électriques, de pannes électriques, de la foudre ou d'autres accidents qui ne sont pas la faute de Brondell ou qui sollicitent le produit hors de ses tolérances.
4. Cette garantie vous donne des droits juridiques spécifiques. Vous pouvez avoir d'autres droits qui varient d'un État à l'autre.

LA PRÉSENTE GARANTIE ÉCRITE EST LA SEULE GARANTIE FAITE PAR BRONDELL. LA RÉPARATION OU LE REMPLACEMENT PRÉVUS DANS LA PRÉSENTE GARANTIE SONT L'UNIQUE RECOURS DE L'ACHETEUR. BRONDELL NE SERA PAS RESPONSABLE DE LA PERTE D'UTILISATION DU PRODUIT, NI D'AUTRES DOMMAGES INDIRECTS, SPÉCIAUX OU CONSÉQUENTS, NI DES DÉPENSES ENCOURUES PAR L'ACHETEUR, NI DES COÛTS DE TRAVAIL OU AUTRES COÛTS DUS À L'INSTALLATION, À LA DÉPOSE OU À LA RÉPARATION PAR DES TIERS, NI D'AUCUNE AUTRE DÉPENSE QUI N'EST PAS EXPLICITEMENT ÉNONCÉE CI-DESSUS. SAUF DANS LA MESURE OÙ LA LOI EN VIGUEUR L'INTERDIT, TOUTE GARANTIE IMPLICITE, Y COMPRIS CELLE DE QUALITÉ MARCHANDE, EST EXPRESSÉMENT LIMITÉE À LA DURÉE DE LA PRÉSENTE GARANTIE. CERTAINS ÉTATS N'AUTORISENT DE LIMITATIONS ET CETTE EXCLUSION PEUT NE PAS S'APPLIQUER À VOUS.

Comment obtenir le service

Pour bénéficier d'un service de réparation au titre de la présente garantie, vous devez contacter un centre de service agréé BRONDELL pour obtenir une ARM (Autorisation de retour de marchandise). Une preuve d'achat sous la forme d'une copie de votre reçu original doit accompagner l'appareil retourné pour que la garantie soit valide. Veuillez rapporter ou envoyer l'unité en port prépayé au Centre de service agréé Brondell le plus proche avec votre ARM et une preuve d'achat.

Pour obtenir votre ARM et localiser l'emplacement du centre de service BRONDELL le plus proche, appelez le 1-888-542-3355.



a healthy home experience

COORDONNÉES:

Brondell, Inc.

PO Box 470085

San Francisco, CA 94147-0085

Phone: 1-888-542-3355

Email: support@brondell.com

Web: www.brondell.com

Pour toutes questions, communiquez avec le Service à la Clientèle

Brondell : 1-888-542-3355.

FABRIQUÉ PAR

Brondell, Inc.

PO Box 470085

San Francisco, CA 94147-0085

**S'il vous plaît conserver les dossiers de réception des
réclamations de garantie.**

NOTES / NOTAS / REMARQUES



 **brondell**[®]
a healthy home experience

brondell.com

#18LH12-0223