



LumaWarm

heated nightlight toilet seat

asiento de inodoro calefaccionado con iluminación

siège de toilette chauffé avec veilleuse



OWNER'S MANUAL MANUAL DEL PROPIETARIO MANUEL DU PROPRIÉTAIRE

Round(A lo ancho, Rond) : L60-RW/L60-RB

Elongated(A lo largo, Allongé) : L60-EW/L60-EB

English : 1~7 page

Spanish : 8~14 page

French : 15~21 page

This manual contains important safety information.

Please read it carefully before product installation or use.

Este manual contiene información importante acerca de la seguridad.

Léalo detenidamente antes de instalar o utilizar el producto.

Ce manuel contient des informations de sécurité importantes.

Veillez le lire attentivement avant l'installation ou l'utilisation du produit.

English

Spanish

French

PLEASE DO NOT RETURN THIS PRODUCT TO THE STORE BEFORE CONTACTING BRONDELL



IMPORTANT SAFEGUARDS



GROUNDING INSTRUCTIONS

This product should be grounded. In the event of an electrical short circuit, grounding reduces the risk of electric shock by providing an escape wire for the electric current. This product is equipped with a cord having a grounding wire with a grounding plug. The plug must be plugged into a 120V GFCI outlet that is properly installed and grounded.

DANGER – Improper use of the grounding plug can result in the risk of electric shock. If repair or replacement of the cord or plug is necessary, do not connect the grounding wire to either flat blade terminal. The wire with insulation having an outer surface that is green with or without yellow stripes is the grounding wire.

Check with a qualified electrician or serviceman if the grounding instructions are not completely understood, or if in doubt as to whether the product is properly grounded.

If it is necessary to use an extension cord, use only a three wire extension cord that has a three-blade grounding plug, and a three-slot receptacle that will accept the plug on the product. Replace or repair a damaged cord.

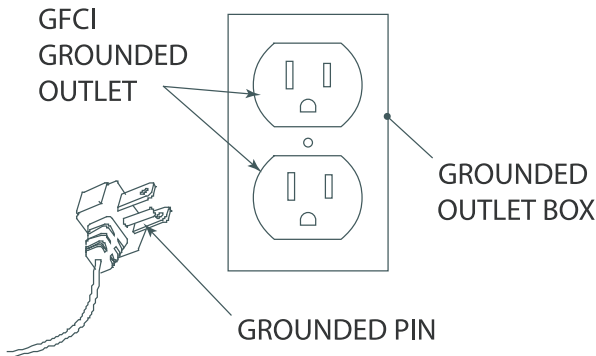

IMPORTANT SAFETY INSTRUCTIONS

When using electrical products, especially when children are present, basic safety precautions should always be followed, including the following:



IMPORTANT SAFEGUARDS



READ ALL INSTRUCTIONS BEFORE USING

DANGER – To reduce the risk of electrocution:

1. Do not use while bathing.
2. Do not place or store product where it can fall or be pulled into a tub or tank.
3. Do not place in or drop into water or other liquid.
4. Do not reach for a product that has fallen into water. Unplug immediately.

WARNING – To reduce the risk of burns, electrocution, fire, or injury to persons:

1. Close supervision is necessary when this product is used by, on, or near children or invalids.
2. Use this product only for its intended use as described in the owner's manual. Do not use attachments not recommended by the manufacturer.
3. Never operate this product if it has a damaged cord or plug, if it is not working properly, if it has been dropped or damaged, or dropped into water. Return the product to a service center for examination and repair.
4. Keep the cord away from heated surfaces.
5. Never use while sleepy, drowsy, intoxicated, or under the influence of medication that may affect your judgement.
6. Never drop or insert any object into any opening or hose.
7. Do not use outdoors or operate where aerosol (spray) products are being used or where oxygen is being administered.
8. Connect this product to a properly grounded GFCI outlet only. See Grounding Instructions.

SAVE THESE INSTRUCTIONS

INFORMATION TO THE USERS

This equipment has been tested and found to comply with the limits for a Class B digital device, pursuant to part 15 of the FCC Rules. These limits are designed to provide reasonable protection against harmful interference in a residential installation. This equipment generates, uses, and can radiate radio frequency energy. If not installed and used in accordance with the instructions, may cause harmful interference to radio communications. However, there is no guarantee that interference will not occur in a particular installation. If this equipment does cause harmful interference to radio or television reception, which can be determined by turning the equipment off and on, the user is encouraged to try to correct the interference by one more of the following measures:

- Reorient or relocate the receiving antenna.
- Increase the distance between the equipment and receiver.
- Connect the equipment into an outlet on a circuit different from that to which the receiver is connected.
- Consult the dealer or an experienced radio/TV technician for help.

WARNING

Any changes or modifications not expressly approved by the manufacturer could void the user's authority to operate the equipment and void warranty.



IMPORTANT SAFEGUARDS



For safety reasons, please read this entire manual before use.

Danger - Possibility of Electric Shock!

Use the correct voltage according to the Specifications and connect to a three prong GFCI grounded outlet.

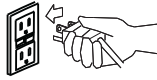

Do not use harsh brushes or abrasive detergents to clean the LumaWarm. Use only mild soap and a soft cloth for cleaning.



Please use caution not to spray water directly on the LumaWarm. This could cause serious damage to the product, and may result in electric shock or fire.



Do not disassemble or modify the LumaWarm. Only an authorized service representative should perform repairs.

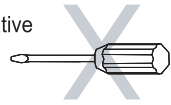

When not in use for a long period of time, plug out and keep the power cord in good condition not to cause any damage.

Specifications

Model	L60-EW/L60-EB	L60-RW/L60-RB
Rated Power Source	AC 120V 60Hz	
Rated Power Consumption	55 W	
Seat & Lid	Soft Closing	
Seat Heat Temperature	off (room temp) / Low (36 / 97) / Mid (38 / 100) / High (40 / 104) (°C / °F)	
Product Dimensions	14.3W x 20L x 2.8H (in) 364W x 509L x 72H (mm)	14.3W x 18.5L x 2.8H (in) 364W x 470L x 72H (mm)
Product Weight	2.1 (kg) / 4.6 (lbs)	2.0 (kg) / 4.4 (lbs)
Power Cord Length	1.2 meter / 4 feet	

Parts List



LumaWarm
Seat



Mounting
Hardware

Before Installation

Items required but NOT included: Screwdriver, wrench.

Be sure that all parts are on hand before proceeding with the installation.

Under normal circumstances, tools are not required for the installation process.

However, some toilet bowls may be designed with hard to reach areas, in which case, a screwdriver and wrench may be required.



Installation



Please read these instructions carefully before installing the LumaWarm.
Failure to do so may result in damage to the product.

1) Removing Existing Toilet Seat

- Lift hinge covers and use a screwdriver to remove the mounting bolts.
- Remove the toilet seat.

Steps may vary by type of seat.

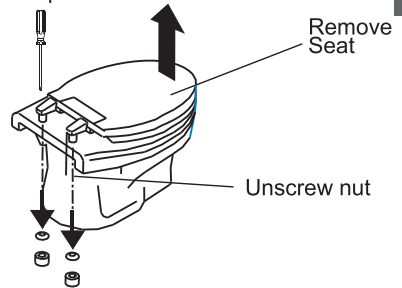

2) Installing the LumaWarm

- Insert the adjustable Mounting Bolts into appropriate grooves on the bottom of the LumaWarm (US for United States & EU for European).
- Insert the Mounting Bolts through the toilet mounting holes.
- Adjust the seat by sliding it forward or backward along the track to obtain optimum position over the toilet bowl.
- Insert Rubber Washer, Plastic Washer and Plastic Wing-nut, from under the toilet, onto each Mounting Bolt and fasten until snug (repeat process on the other side).
- Use the Wrench to assist with tightening the Plastic Wing-nut if necessary.

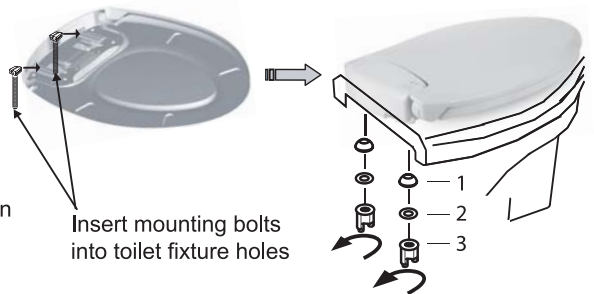

3) Installing the LumaWarm (alternate)

Some toilet fixtures are designed with only top-side access. To install the LumaWarm onto these types of fixtures, an Alternate Mounting Kit is required.

To get a set of the Alternate Hardware, order online at www.brondell.com or call 1-888-542-3355



Installation



Plugging In the LumaWarm

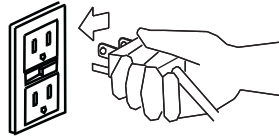

a) Plug into a grounded GFCI outlet.



CAUTION:
Only use a grounded
GFCI outlet

Operation

Seat Temperature Setting

To adjust seat temperature, gently press the  button. Each time the  button is pressed, a red LED will be lit, representing a higher level of temperature.
Temp. adjustment cycle: off / Low / Mid / High

Red LED indicates
Seat Heat temperature
setting

Press the button
to go through
the Seat Heat
adjustment cycle

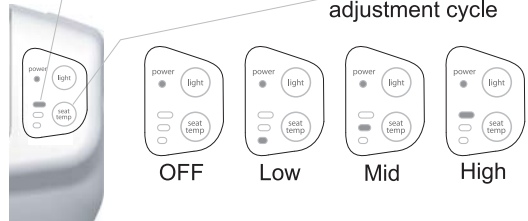

Nightlight Setting

Turn the nightlight on/off by pressing the "light" button. 

Turn the nightlight
on/off by pressing
the "light" button.

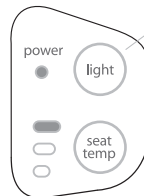



Maintenance



Always unplug the LumaWarm before cleaning!

Seat Cleaning

Use a soft, damp cloth and mild cleanser (such as dish soap) to wipe down the seat and lid. NEVER scrub or use harsh, abrasive products to clean the LumaWarm.

For more thorough cleaning, you may remove the LumaWarm. To release, unscrew and remove the Plastic Wing-nut, Plastic Washer and Rubber Washer that are against the bottom of the toilet mounting holes.

Perform the reverse operation when re-installing the LumaWarm back onto the toilet

Troubleshooting

	Issue	Possible Causes	Solution
1	No power	1) GFI not working	1) Reset GFI outlet
2	Seat not warm	1) Power plug not installed into socket 2) Seat temp set to off	1) Insert power plug into socket 2) Set seat temp
3	Nightlight not working	1) Nightlight off 2) Power plug not installed into socket	1) Turn nightlight power on 2) Insert power plug into socket
4	Seat is loose	1) Mounting hardware is loose	1) Tighten bolts under seat

For other issues or questions please visit our website: www.brondell.com or contact Brondell Customer Service: 1-888-542-3355

Contact Information

Brondell, Inc.
P.O.Box 470085
San Francisco CA 94147-0085

Phone : 1-888-542-3355
E-mail : support@brondell.com
WEB : www.brondell.com

Warranty

1 Year Limited Warranty

Brondell warrants that all products (excluding consumable items) shall be free from defects in material and workmanship under normal use and service.

Warranties do not apply to products that are used for commercial, hospital or other non-residential application.

Residential Warranties for LumaWarm Toilet Seat Products:

- 100% Coverage of all parts and labor for the first year from original date of purchase.

Exclusions and Limitations

1. BRONDELL warrants its products to be free from manufacturing defects under normal use and service. This warranty is extended only to the ORIGINAL PURCHASER. This warranty does not apply to the Swash line of products.
2. BRONDELL's obligations under this warranty are limited to repairs or replacement, at BRONDELL's option, of products or parts found to be defective, provided that such products were properly installed and used in accordance with instructions. BRONDELL reserves the right to make such inspections as may be necessary in order to determine the cause of the defect. BRONDELL will not charge labor or parts in connection with warranty repairs for the first full year from date of purchase.
3. BRONDELL is not responsible for the cost of removal, return and/or reinstallation of products. This warranty does NOT apply to:
 - a) Damage or loss which occurs during shipment.
 - b) Damage or loss sustained through any natural or manmade causes beyond the control of BRONDELL, including but not limited to fire, earthquake, floods, etc.
 - c) Damage or loss resulting from sediments or foreign matter contained in a water system.
 - d) Damage or loss resulting from negligent or improper installation including installation of a unit in a harsh or hazardous environment.
 - e) Damage or loss resulting from removal, improper repair, modification of the product, or improper maintenance including damage caused by chlorine or chlorine related products.
4. This warranty gives you specific legal rights. You may have other rights which vary from state to state.

THIS WRITTEN WARRANTY IS THE ONLY WARRANTY MADE BY BRONDELL. REPAIR OR REPLACEMENT AS PROVIDED UNDER THIS WARRANTY SHALL BE THE EXCLUSIVE REMEDY AVAILABLE TO THE PURCHASER. BRONDELL SHALL NOT BE RESPONSIBLE FOR LOSS OF USE OF THE PRODUCT OR FOR OTHER INCIDENTAL, SPECIAL, FOR CONSEQUENTIAL DAMAGES OR EXPENSES INCURRED BY THE PURCHASER OR FOR LABOR OR OTHER COSTS DUE TO INSTALLATION OR REMOVAL OR COSTS OF REPAIRS BY OTHERS, OR FOR ANY OTHER EXPENSE NOT SPECIFICALLY STATED ABOVE. EXCEPT TO THE EXTENT PROHIBITED BY APPLICABLE LAW, ANY IMPLIED WARRANTIES, INCLUDING THAT OF MERCHANTABILITY, ARE EXPRESSLY LIMITED TO THE DURATION OF THIS WARRANTY. SOME STATES DO NOT ALLOW LIMITATIONS, SO THE ABOVE LIMITATION AND EXCLUSION MAY NOT APPLY TO YOU.

How to Obtain Service

To obtain repair service under this warranty, you must contact an authorized BRONDELL Service Center to obtain an RMA (Return Merchandise Authorization) number. Proof of purchase in the form of a copy of your original receipt must accompany the returned unit for the warranty to be valid. Take or ship the unit pre-paid to the closest Brondell authorized service center along with your RMA number and proof of purchase.

To obtain your RMA number and locate the BRONDELL Service Center location nearest you, call 1-888-542-3355.

Product Registration

To ensure you receive important warranty and product information, please register on-line at: <http://www.brondell.com/warranty>, within 10 days of purchase.

ANTES DE DEVOLVER ESTE PRODUCTO A LA TIENDA, PÓNGASE EN CONTACTO CON BRONDELL



MEDIDAS DE SEGURIDAD IMPORTANTES



INSTRUCCIONES PARA CONEXIÓN A TIERRA

Este producto debe ser conectado a tierra. En caso de cortocircuito eléctrico, la conexión a tierra reduce el riesgo de choque eléctrico, ya que proporciona un cable de escape para la corriente eléctrica. Este producto está equipado con un cable que consta de un cable de conexión a tierra y un enchufe de conexión a tierra. Este enchufe debe estar conectado a una toma con GFCI de 120 V instalada y conectada a tierra de forma adecuada.

PELIGRO: El uso incorrecto del enchufe de conexión a tierra puede ocasionar el riesgo de choque eléctrico. Si es necesario reparar o reemplazar el cable o el enchufe, no conecte el cable de conexión a tierra a ninguna de las terminales de espiga plana. El cable de aislación que consta de una superficie exterior verde con o sin rayas amarillas es el cable de conexión a tierra.

Verifique con un electricista calificado o con un técnico de servicio si es que no comprende del todo las instrucciones para conexión a tierra o si tiene dudas de que el producto esté conectado a tierra adecuadamente.

Si es necesario utilizar un cable de extensión, solo utilice un cable de extensión de descarga a tierra que conste de un enchufe de conexión a tierra de tres patas y un receptáculo de tres ranuras compatible con el enchufe del producto. Reemplace o repare el cable dañado.

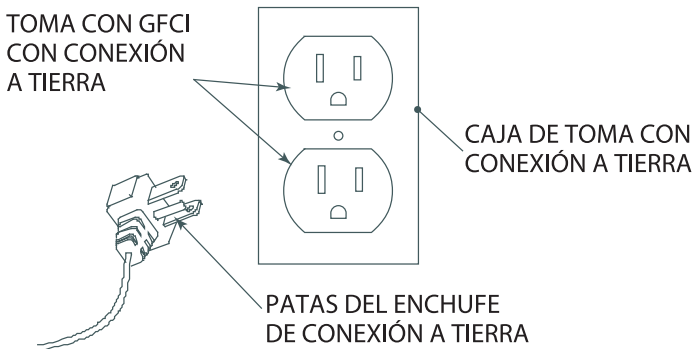

INSTRUCCIONES IMPORTANTES DE SEGURIDAD

Al utilizar productos eléctricos, en especial ante la presencia de los niños, siempre se deben tomar las precauciones básicas de seguridad, entre ellas:



MEDIDAS DE SEGURIDAD IMPORTANTES



ANTES DE USAR, LEA TODAS LAS INSTRUCCIONES.

PELIGRO: Para reducir el riesgo de electrocución:

1. No lo utilice mientras se baña.
2. No coloque ni guarde el producto en lugares donde pueda caerse o introducirse en la bañera o tanque.
3. No lo coloque ni sumerja en el agua ni dentro de ningún otro tipo de líquido.
4. No trate de alcanzar un producto si este ha caído dentro del agua. Desenchúfelo de inmediato.

ADVERTENCIA: Para reducir el riesgo de quemaduras, electrocución, incendio o lesiones en personas:

1. Es necesario supervisar estrictamente cuando este producto sea utilizado por niños o enfermos o cerca de ellos.
2. Utilice este producto solo para su uso adecuado, según se describe en el manual del propietario. No utilice ningún accesorio que no esté recomendado por el fabricante.
3. Nunca opere este producto si el enchufe o el cable está dañado, si no funciona adecuadamente, si se ha caído o está dañado o si se ha caído dentro del agua. Devuelva el producto a un centro de servicios para que lo examinen y reparen.
4. Mantenga el cable lejos de superficies calefaccionadas.
5. Nunca lo utilice mientras usted se encuentre adormilado, somnoliento, ebrio o bajo la influencia de medicamentos que puedan afectar su juicio.
6. Nunca arroje ni inserte ningún objeto dentro de ninguna abertura ni manguera.
7. No lo utilice al aire libre ni lo opere donde se estén utilizando productos en aerosol (rocío) o donde se esté administrando oxígeno.
8. Conecte este producto solo a una toma con GFCI con la debida conexión a tierra. Consulte las Instrucciones para conexión a tierra.

CONSERVE ESTAS INSTRUCCIONES

INFORMACIÓN PARA LOS USUARIOS

Este equipo ha sido probado y se ha determinado que cumple con los límites de un dispositivo digital de Clase B, de acuerdo con la sección 15 de las Reglas de la FCC. Estos límites fueron diseñados para brindar protección razonable contra la interferencia dañina en una instalación residencial. Este equipo genera, utiliza y puede irradiar energía de radiofrecuencia. Si no se instala y utiliza de acuerdo con las instrucciones, puede generar interferencia dañina para las comunicaciones de radio. No obstante, no existe ninguna garantía de que no se producirá interferencia en una instalación en particular. Si este equipo genera interferencia dañina para la recepción de radio o televisión, lo que se puede determinar al apagar y encender el equipo, se recomienda que el usuario intente corregir la interferencia mediante uno o más de los siguientes métodos:

- Cambie la orientación o ubicación de la antena receptora.
- Aumente la distancia entre el equipo y el receptor.
- Conecte el equipo a una toma de un circuito diferente al cual esté conectado el receptor.
- Consulte al distribuidor o a un técnico de radio o TV experimentado para obtener ayuda.

ADVERTENCIA

Todos los cambios o modificaciones que no estén aprobados por el fabricante de forma expresa pueden invalidar la autorización del usuario para operar el equipo y anular la garantía.



MEDIDAS DE SEGURIDAD IMPORTANTES



Por motivos de seguridad, lea este manual por completo antes de usar el producto.

Peligro: ¡Posibilidad de choque eléctrico!

Use el voltaje correcto de acuerdo con las Especificaciones y realice la conexión a una toma con GFCI con conexión a tierra de tres entradas.

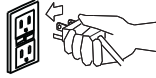

No utilice cepillos duros ni detergentes abrasivos para limpiar el LumaWarm. Solo utilice jabón neutro y un paño suave para su limpieza.



Tenga cuidado de no rociar agua directamente sobre el LumaWarm. Esto podría dañar gravemente el producto y ocasionar un choque eléctrico o un incendio.



No desarme ni modifique el LumaWarm. Solo un representante de servicio autorizado puede llevar cabo las reparaciones.

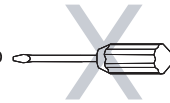

Cuando no se utilizará el producto durante un período prolongado, desenchufe el cable de alimentación y manténgalo en buenas condiciones para no ocasionar daños.

Especificaciones

Modelo	L60-EW/L60-EB	L60-RW/L60-RB
Fuente de energía eléctrica	AC 120V 60Hz	
Consumo de energía eléctrica	55 W	
Asiento y tapa	Soft Closing	
Temperatura de calefacción del asiento	off (room temp) / Low (36 / 97) / Mid (38 / 100) / High (40 / 104) (°C / °F)	
Dimensiones del producto	14.3W x 20L x 2.8H (in) 364W x 509L x 72H (mm)	14.3W x 18.5L x 2.8H (in) 364W x 470L x 72H (mm)
Peso del producto	2.1 (kg) / 4.6 (lbs)	2.0 (kg) / 4.4 (lbs)
Extensión del cable de alimentación	1.2 meter / 4 feet	

Lista de piezas



Asiento LumaWarm



Piezas originales de montaje

Antes de instalar

Elementos requeridos, pero NO incluidos: Destornillador, llave.

Asegúrese de que todas las piezas estén a mano antes de continuar con la instalación.

En circunstancias normales, no se requieren herramientas para el proceso de instalación.

Sin embargo, es posible que algunas tazas de inodoro estén diseñadas con áreas de difícil alcance, en cuyo caso, se puede requerir un destornillador y una llave.



Instalación



Lea estas instrucciones atentamente antes de instalar el LumaWarm.

De lo contrario, podría dañar el producto.

1) Extracción del asiento existente del inodoro

- Levante las cubiertas de las bisagras y utilice un destornillador para retirar los pernos de montaje.
- Retire el asiento del inodoro.

Los pasos pueden variar de acuerdo con el tipo de asiento.

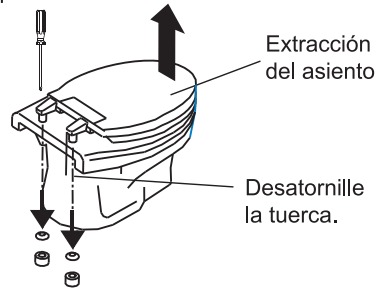

2) Instalación del LumaWarm

- Inserte los pernos de montaje ajustables en las guías adecuadas que se encuentran en la parte inferior del LumaWarm (US para los Estados Unidos y EU para Europa).
- Inserte los pernos de montaje a través de los orificios de montaje del inodoro.
- Ajuste el asiento al deslizarlo hacia atrás y adelante a lo largo del surco para lograr la posición óptima sobre la taza del inodoro.
- Inserte la junta de goma, la junta plástica y la tuerca mariposa plástica por debajo del inodoro sobre cada perno de montaje y ajuste lo necesario (repita el proceso del otro lado).
- Si es necesario, utilice la llave para poder ajustar la tuerca mariposa plástica.



1. Junta de goma
2. Junta plástica
3. Tuerca mariposa plástica

3) Instalación del LumaWarm (alternativa)

Algunas estructuras de inodoro están diseñadas solo con acceso del lado superior. Para instalar el LumaWarm en este tipo de estructuras, se requiere un Conjunto de montaje alternativo.

Para obtener un conjunto de piezas originales alternativas, solicítelas en línea en www.brondell.com o llame al 1-888-542-3355.



Instalación



Enchufar el LumaWarm

- a) Enchúfelo a una toma con GFI con conexión a tierra.

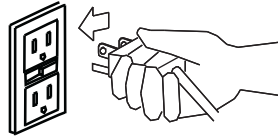

PRECAUCIÓN:

Solo utilice una toma con GFCI con conexión a tierra.

Funcionamiento

Configurar la temperatura del asiento

Para ajustar la temperatura del asiento, presione suavemente el botón . Cada vez que presione el botón , se encenderá una luz de LED roja, lo que representa un nivel de temperatura más alto. Ciclo de ajuste de temperatura: apagado / baja / media / alta

La luz de LED roja representa la configuración de temperatura de calefacción del asiento.

Presione el botón para alternar el ciclo de ajuste de calefacción del asiento.

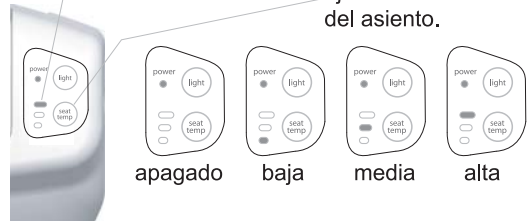

Configuración de luz

Encienda o apague la luz al presionar el botón "light" (luz).

Encienda o apague la luz al presionar el botón "light" (luz).

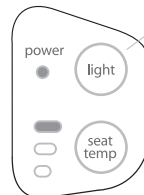



Mantenimiento



Siempre desenchufe el LumaWarm antes de limpiarlo.

Limpeza del asiento

Utilice un paño suave y húmedo y un limpiador suave (como jabón para vajilla) para remojar el asiento y la tapa.

NUNCA refriegue o utilice productos abrasivos para limpiar el LumaWarm.

Para una limpieza más profunda, puede extraer el LumaWarm. Para liberarlo, desatornille y retire la tuerca mariposa plástica, la junta plástica y la junta de goma que se encuentran contra la parte inferior de los orificios de montaje del inodoro.

Realice la operación inversa cuando desee volver a instalar el LumaWarm en el inodoro.

Solución de problemas

	Problema	Causas posibles	Solución
1	No recibe energía eléctrica	1) El GFI no funciona	1) Reinicie la toma con GFI
2	El asiento no calienta	1) El enchufe eléctrico no está instalado en la toma 2) El ajuste de temperatura del asiento es Apagado	1) Inserte el enchufe eléctrico en la toma 2) Configure la temperatura del asiento
3	La luz no funciona.	1) La luz está apagada. 2) El enchufe eléctrico no está instalado en la toma.	1) Encienda la luz. 2) Inserte el enchufe eléctrico en la toma.
4	El asiento está flojo.	1) Las piezas originales de montaje están flojas.	1) Ajuste los pernos debajo del asiento.

Si tiene otros problemas o inquietudes, visite nuestro sitio web: www.brondell.com o póngase en contacto con el Centro de Servicios BRONDELL: 1-888-542-3355

Información de contacto

Brondell, Inc.
P.O.Box 470085
San Francisco CA 94147-0085

Phone : 1-888-542-3355
E-mail : support@brondell.com
WEB : www.brondell.com

Garantía

1 Year Limited Warranty

Brondell garantiza que todos sus productos (sin incluir los artículos de consumo) están libres de defectos de material y fabricación, en condiciones de uso y servicio normales.

Las garantías no se aplican a productos que han sido utilizados para tareas comerciales, hospitalarias y otras aplicaciones no residenciales.

Las garantías residenciales para productos para asientos de inodoros de LumaWarm:

- 100% de cobertura para todas las piezas y trabajos de reparación durante el primer año, a partir de la fecha original de compra.

Exclusiones y limitaciones

1. BRONDELL garantiza que sus productos están libres de cualquier tipo de defectos de fabricación, en condiciones de uso y servicio normales. Esta garantía se extiende solo al COMPRADOR ORIGINAL. Esta garantía no se aplica a la línea de productos de Swash.
2. Las obligaciones de BRONDELL, según esta garantía, se limitan a reparaciones o reemplazos, a criterio de BRONDELL, de productos o partes que se encuentren defectuosas, en tanto tales productos hayan sido instalados adecuadamente y utilizados de acuerdo con las instrucciones. BRONDELL se reserva el derecho de realizar tales inspecciones según lo considere necesario, para determinar la causa del defecto. BRONDELL no aplicará ningún cargo por la reparación o el reemplazo de piezas en relación con reparaciones de garantía durante el primer año completo a partir de la fecha de compra.
3. BRONDELL no se responsabiliza por los costos de renovación, devolución o reinstalación de productos. Esta garantía NO aplica en los siguientes casos:
 - a) Daño o extravío durante el envío.
 - b) Daño o extravío producido por causas naturales o humanas, que exceden a los controles de BRONDELL, incluidos incendios, sismos, inundaciones, etc.
 - c) Daño o extravío como resultado de sedimentos o material extraño contenido en el sistema de agua.
 - d) Daño o extravío como resultado de negligencia o instalación inadecuada, incluida la instalación de una unidad en un medioambiente hostil o peligroso.
 - e) Daño o extravío como resultado de la renovación, reparación inadecuada o modificación del producto, o el mantenimiento inadecuado, incluido el daño causado por el cloro o productos derivados del cloro.
4. Esta garantía le otorga derechos legales específicos. Usted puede ejercer otros derechos, según el estado donde se encuentre

ESTA GARANTÍA ESCRITA ES LA ÚNICA EMITIDA POR BRONDELL. LA REPARACIÓN O EL REEMPLAZO, SEGÚN LOS TÉRMINOS ESTABLECIDOS POR ESTA GARANTÍA, CONSTITUYEN LA ÚNICA SOLUCIÓN DISPONIBLE PARA EL COMPRADOR. BRONDELL NO SE RESPONSABILIZA POR EL EXTRAVÍO DE USO DEL PRODUCTO U OTROS DAÑOS INCIDENTALES, ESPECIALES, RESULTANTES O POR LOS GASTOS INCURRIDOS POR EL COMPRADOR, GASTOS DE TRABAJO, OTROS COSTOS DERIVADOS DE LA INSTALACIÓN O EXTRACCIÓN DEL PRODUCTO, COSTOS DE REPARACIÓN POR PARTE DE TERCEROS O CUALQUIER OTRO TIPO DE GASTOS NO ESPECIFICADOS ANTERIORMENTE. A EXCEPCIÓN DEL ALCANCE APLICABLE DE LA LEY, CUALQUIER TIPO DE GARANTÍA IMPLÍCITA, INCLUSO LA DE COMERCIABILIDAD, QUEDAN EXPRESAMENTE LIMITADAS A LA DURACIÓN DE ESTA GARANTÍA. ALGUNOS ESTADOS NO PERMITEN LIMITACIONES, POR LO QUE ES POSIBLE QUE LAS LIMITACIONES Y EXCLUSIONES ANTERIORES NO SE APLIQUEN A SU CASO.

Cómo obtener servicio

Para obtener servicio de reparación de esta garantía, debe comunicarse con un Centro de Servicios BRONDELL autorizado para obtener un número de RMA (Autorización de devolución de mercadería). La unidad devuelta debe estar acompañada de una copia del comprobante de compra original para que la garantía sea válida. Lleve o envíe la unidad prepagada al Centro de Servicios BRONDELL autorizado más cercano, junto con su número de RMA y el comprobante de compra.

Para obtener su número de RMA y para localizar el Centro de Servicios BRONDELL más cercano, llame al 1-888-542-3355.

Registro del producto

Para asegurarse de que reciba información importante acerca de la garantía y el producto, regístrese en línea en: <http://www.brondell.com/warranty>, dentro de los 10 días posteriores a la compra.

VEUILLEZ NE PAS RETOURNER CE PRODUIT AU MAGASIN SANS AVOIR D'ABORD CONTACTÉ BRONDELL



PRÉCAUTIONS IMPORTANTES



INSTRUCTIONS DE MISE À LA TERRE

Ce produit doit être mis à la terre. En cas de court-circuit, la mise à la terre réduit le risque d'électrocution en fournissant un fil d'évacuation pour le courant électrique. Ce produit est équipé d'un cordon muni d'un fil de terre avec une fiche de terre. La fiche doit être branchée dans une prise 120 V avec disjoncteur de fuite de terre, correctement installée et mise à la terre.

DANGER : une mauvaise utilisation de la fiche de terre peut entraîner un risque d'électrocution. S'il est nécessaire de réparer ou de remplacer le cordon ou la fiche, ne connectez pas le fil de terre à l'une ou l'autre des lames plates. Le fil avec isolation ayant une surface extérieure qui est verte, avec ou sans rayures jaunes, est le fil de terre.

Si les instructions de mise à la terre ne sont pas parfaitement intelligibles, ou que vous avez le moindre doute au sujet de la mise à la terre de la prise, consultez un électricien qualifié ou un technicien de maintenance.

S'il est nécessaire d'utiliser une rallonge, utilisez uniquement un cordon à trois fils muni d'une fiche à trois lames, et une prise à trois fentes qui accepte la fiche du produit. Remplacez ou réparez tout cordon endommagé.

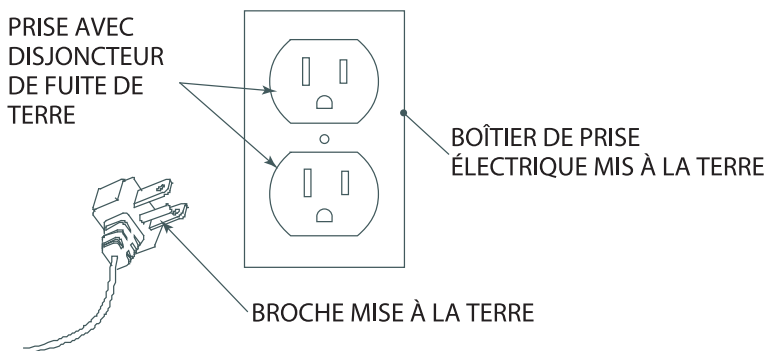

INSTRUCTIONS DE SÉCURITÉ IMPORTANTES

Lors de l'utilisation d'appareils électriques, en particulier lorsque des enfants sont présents, les précautions de sécurité de base devraient toujours être prises, y compris les suivantes :



PRÉCAUTIONS IMPORTANTES



LISEZ TOUTES LES INSTRUCTIONS AVANT L'UTILISATION

DANGER - Pour réduire le risque d'électrocution :

1. N'utilisez pas l'appareil dans votre bain.
2. Ne placez pas et ne rangez pas le produit à un endroit d'où il puisse tomber ou être accidentellement tiré dans une baignoire ou un lavabo.
3. Ne le placez pas et ne le laissez pas tomber dans l'eau ou dans tout autre liquide.
4. Ne tentez pas de reprendre un produit tombé dans l'eau. Débranchez-le immédiatement.

AVERTISSEMENT - Pour réduire le risque de brûlures, d'électrocution ou de blessures :

1. Lorsque ce produit est utilisé par, sur ou près d'enfants ou de personnes handicapées, une surveillance étroite est nécessaire.
2. Utilisez ce produit uniquement pour l'usage auquel il est destiné, comme décrit dans le manuel du propriétaire. N'utilisez pas d'accessoires non recommandés par le fabricant.
3. N'utilisez jamais ce produit si le cordon ou la prise d'alimentation sont endommagés, s'il ne fonctionne pas correctement, est tombé ou a été endommagé, ou est tombé dans l'eau. Rapportez le produit à un centre de service pour examen et réparation.
4. Éloignez le cordon des surfaces chauffées.
5. N'utilisez jamais ce produit en état d'assoupissement ou de somnolence, d'ébriété ou sous l'emprise de médicaments pouvant affecter votre jugement.
6. Ne laissez jamais tomber et n'insérez jamais d'objet dans les ouvertures ou les tuyaux.
7. N'utilisez pas l'appareil à l'extérieur, ni là où des aérosols (vaporisateurs) sont utilisés, ni là où de l'oxygène est administré.
8. Branchez cet appareil uniquement à une prise correctement munie d'un disjoncteur de fuite de terre. Voir les instructions de mise à la terre.

CONSERVEZ CES INSTRUCTIONS

INFORMATIONS POUR LES UTILISATEURS

Ce matériel a été testé et s'est avéré conforme aux limites d'un appareil numérique de classe B, selon la section 15 du règlement de la FCC. Ces limites sont conçues pour fournir une protection raisonnable contre les interférences nuisibles dans une installation résidentielle. Ce matériel génère, utilise et peut émettre des radiofréquences. S'il n'est pas installé et utilisé conformément aux instructions, il peut causer des interférences nuisibles aux communications radio. Cependant, il n'existe aucune garantie que des interférences ne se produiront pas dans une installation particulière. Si ce matériel cause des interférences nuisibles à la réception de la radio ou de la télévision, ce qui peut être déterminé en éteignant et en rallumant l'appareil, l'utilisateur est invité à essayer de résoudre le problème d'interférence en prenant une ou plusieurs des mesures suivantes :

- réorienter ou déplacer l'antenne de réception,
- augmenter la distance entre l'appareil et le récepteur,
- brancher l'appareil dans une prise d'un circuit différent de celui auquel le récepteur est connecté,
- rechercher de l'aide auprès du revendeur ou d'un technicien radio/TV.

AVERTISSEMENT

Tout changement aux modifications qui n'est pas expressément approuvé par le fabricant peut annuler l'autorité qu'a l'utilisateur de faire fonctionner cet équipement, et annuler la garantie.



PRÉCAUTIONS IMPORTANTES



Pour des raisons de sécurité, veuillez lire attentivement ce manuel avant d'utiliser l'appareil.

Danger : risque d'électrocution!

Utilisez la tension correcte en suivant les spécifications et connectez-vous à une prise à trois broches munie d'un disjoncteur de fuite de terre.

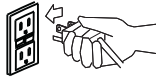

N'utilisez pas de brosse dure ou de détergent corrosif pour nettoyer le LumaWarm. Pour le nettoyage, utilisez uniquement du savon doux et un chiffon doux.



Veillez à ne pas vaporiser d'eau directement sur le LumaWarm. Ceci pourrait gravement endommager le produit et entraîner une électrocution ou un incendie.



Ne démontez pas et ne modifiez pas le LumaWarm vous-même. Seul un technicien autorisé doit effectuer les réparations.

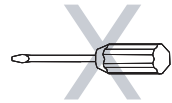

Lorsque cet appareil n'est pas utilisé pendant une longue période, débranchez le cordon d'alimentation et conservez-le en bon état pour ne pas causer de dommages.

Caractéristiques techniques

Modèle	L60-EW/L60-EB	L60-RW/L60-RB
Source d'alimentation nominale	AC 120V 60Hz	
Consommation nominale	55 W	
Siège et couvercle	Soft Closing	
Température de chauffage du siège	off (room temp) / Low (36 / 97) / Mid (38 / 100) / High (40 / 104) (°C / °F)	
Dimensions du produit	14.3W x 20L x 2.8H (in) 364W x 509L x 72H (mm)	14.3W x 18.5L x 2.8H (in) 364W x 470L x 72H (mm)
Poids du produit	2.1 (kg) / 4.6 (lbs)	2.0 (kg) / 4.4 (lbs)
Longueur du cordon d'alimentation	1.2 meter / 4 feet	

Liste des pièces



Siège LumaWarm



Pièces de montage

Avant la pose

Outils nécessaires mais NON fournis : tournevis, clé.

Assurez-vous que toutes les pièces sont à portée de main avant de procéder à la pose. Dans des circonstances normales, aucun outil n'est nécessaire pour le processus d'installation. Toutefois, certaines cuvettes de toilettes peuvent présenter des zones difficiles à atteindre, auquel cas un tournevis et une clé peuvent être nécessaires.



Pose



Veuillez lire attentivement ces instructions avant d'installer le LumaWarm.
Ne pas les lire pourrait endommager le produit.

1) Dépose du siège de toilette existant

- Soulevez les protège-charnières et utilisez un tournevis pour retirer les boulons de montage.
- Retirez le siège de toilette.

Les étapes peuvent varier selon le type de siège.

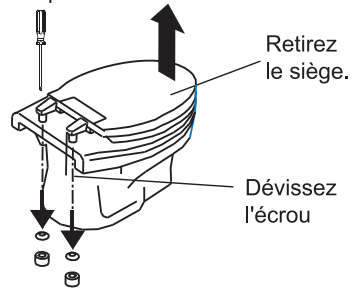

2) Pose du LumaWarm

- Insérez les boulons de fixation réglables dans les rainures appropriées sur le dessous du LumaWarm (US pour les États-Unis et EU pour l'Union Européenne).
- Insérez les boulons de fixation dans les trous de montage des toilettes.
- Réglez le siège en le faisant glisser vers l'avant ou vers l'arrière le long de la rainure pour trouver la meilleure position sur la cuvette des toilettes.
- Insérez la rondelle en caoutchouc, la rondelle en plastique et le papillon en plastique, sous les toilettes, sur chaque boulon de fixation, et serrez jusqu'à ce qu'il n'y ait plus de jeu (répétez le processus de l'autre côté).
- Au besoin, utilisez la clé pour faciliter le serrage du papillon en plastique.

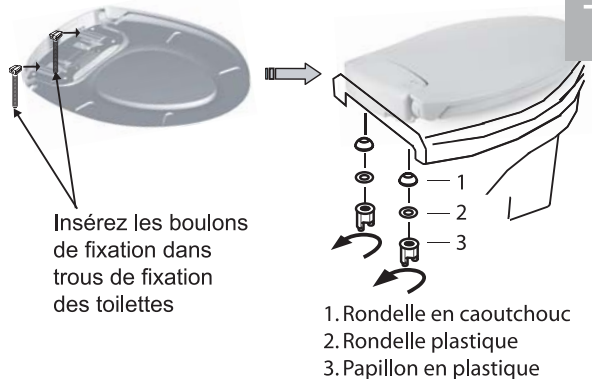

3) Pose du LumaWarm (autre méthode)

Certaines toilettes ne sont accessibles que par le dessus. Pour monter le LumaWarm sur ce type de toilettes, une trousse de montage différente est nécessaire.

Pour vous procurer l'autre trousse de montage, commandez-la en ligne sur www.brondell.com ou appelez le 1-888-542-3355.



Pose



Branchement du LumaWarm

- a) Branchez l'appareil sur une prise avec disjoncteur de fuite de terre

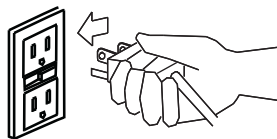



MISE EN GARDE:

utilisez uniquement une prise avec disjoncteur de fuite de terre

Fonctionnement

Réglage de température du siège

Pour régler la température du siège, appuyez doucement sur le bouton . Chaque fois que le bouton  est enfoncé, un voyant rouge s'allume pour indiquer une hausse de température.

Cycle de réglage de temp. : Arrêt/Basse/Moyenne/Haute

Le voyant rouge indique le réglage de température du siège

Appuyez sur le bouton pour passer par tous les réglages du cycle de température du siège



Arrêt



Basse



Moyenne

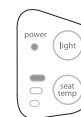

Haute

Réglage de la veilleuse

Allumez ou éteignez la veilleuse en appuyant sur le bouton « Light »  (Lumière).

Allumez ou éteignez la veilleuse en appuyant sur le bouton « Light » (Lumière).

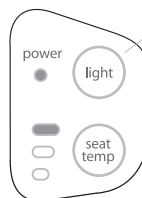



Entretien



Débranchez toujours le LumaWarm avant de le nettoyer!

Nettoyage du siège

Utilisez un chiffon doux et humide et un détergent doux (par exemple, du liquide vaisselle) pour nettoyer le siège et le couvercle.

NE JAMAIS récurer ni utiliser de produits abrasifs pour nettoyer le LumaWarm.

Pour un nettoyage plus poussé, vous pouvez démonter le LumaWarm. Pour le libérer, dévissez et retirez le papillon en plastique, la rondelle en plastique et la rondelle en caoutchouc sur les trous de fixation en bas des toilettes.

Effectuez l'opération inverse pour réinstaller le LumaWarm sur les toilettes.

Dépannage

	Problème	Causes possibles	Solution
1	Pas d'alimentation	1) le disjoncteur de fuite de terre ne fonctionne pas	1) Réinitialisez le disjoncteur
2	Le siège reste froid	1) La fiche n'est pas branchée 2) La température est réglée sur Arrêt	1) Branchez la fiche 2) Réglez la température
3	La veilleuse ne fonctionne pas	1) La veilleuse est éteinte 2) La fiche n'est pas branchée	1) Allumez la veilleuse 2) Branchez la fiche
4	Le siège est mal fixé	1) La visserie n'est pas serrée	1) Serrez les boulons sous le siège

Pour d'autres problèmes ou questions, veuillez visiter notre site Web : www.brondell.com, ou contactez le Service clientèle Brondell : 1-888-542-3355

Coordonnées

Brondell, Inc.
P.O.Box 470085
San Francisco CA 94147-0085

Phone : 1-888-542-3355
E-mail : support@brondell.com
WEB : www.brondell.com

Garantie

1 Year Limited Warranty

Brondell garantit que tous ses produits (hors éléments consommables) sont exempts de vices de matériaux et de fabrication sous utilisation normale.

Les garanties ne s'appliquent pas aux produits qui sont utilisés à des fins commerciales, à l'hôpital, ou pour d'autres applications non résidentielles.

Garanties pour les sièges de toilette domestiques LumaWarm :

- Couverture totale de toutes pièces et main-d'œuvre pour la première année à compter de la date d'achat d'origine.

Exclusions et limitations

1. BRONDELL garantit que ses produits sont exempts de défauts de fabrication sous utilisation normale. La présente garantie s'étend uniquement au bénéfice de L'ACHETEUR INITIAL. La présente garantie ne s'applique pas à la ligne de produits Swash.
2. Les obligations de BRONDELL au titre de la présente garantie sont limitées à la réparation ou au remplacement, à la discrétion de BRONDELL, des produits ou des pièces défectueux, à condition que ces produits aient été correctement posés et utilisés conformément aux instructions. BRONDELL se réserve le droit d'effectuer les inspections pouvant s'avérer nécessaires pour déterminer la cause de la défectuosité. BRONDELL ne facturera ni la main-d'œuvre ni les pièces dans le cadre de réparations sous garantie pour la première année complète suivant la date d'achat.
3. BRONDELL n'est pas responsable du coût de l'enlèvement, du retour et/ou du remontage des produits. La présente garantie ne s'applique pas :
 - a) aux dommages ou pertes survenant pendant l'expédition,
 - b) aux dommages ou pertes ayant des causes naturelles ou d'origine humaine hors du contrôle de BRONDELL, y compris mais sans toutefois s'y limiter les incendies, séismes, inondations, etc.,
 - c) aux dommages ou pertes provoqués par des sédiments ou des matières étrangères contenues dans les circuits d'eau,
 - d) aux dommages ou pertes résultant d'une mauvaise installation, y compris la pose d'un appareil dans un environnement rude ou dangereux,
 - e) aux dommages ou pertes résultant de la dépose, d'une réparation incorrecte, d'une modification du produit ou d'un entretien inadéquat, y compris les dommages provoqués par le chlore ou par des produits chlorés.
4. La présente garantie vous donne des droits juridiques spécifiques. Vous pouvez avoir d'autres droits qui varient d'un État à l'autre.

LA PRÉSENTE GARANTIE ÉCRITE EST LA SEULE GARANTIE ÉTABLIE PAR BRONDELL. LA RÉPARATION OU LE REMPLACEMENT PRÉVUS DANS LA PRÉSENTE GARANTIE CONSTITUENT L'UNIQUE RECOURS DE L'ACHETEUR. BRONDELL NE SAURAIT ÊTRE TENUE RESPONSABLE DE LA PERTE D'UTILISATION DU PRODUIT, NI D'AUTRES DOMMAGES INDIRECTS, SPÉCIAUX OU CONSÉQUENTS, NI DES FRAIS ENCOURUS PAR L'ACHETEUR, NI DES COÛTS DE MAIN-D'ŒUVRE OU AUTRES COÛTS DUS À LA POSE, À LA DÉPOSE OU À LA RÉPARATION PAR DES TIERS, NI D'AUCUNS AUTRE FRAIS QUI NE SOIENT PAS EXPLICITEMENT INDIQUÉS CI-DESSUS. À L'EXCEPTION DE CE QUI EST INTERDIT PAR LA LOI EN VIGUEUR, TOUTE GARANTIE IMPLICITE, Y COMPRIS CELLE DE QUALITÉ LOYALE ET MARCHANDE, EST FORMELLEMENT LIMITÉE À LA DURÉE DE LA PRÉSENTE GARANTIE. CERTAINS ÉTATS N'AUTORISENT PAS LA LIMITATION CI-DESSUS ET CETTE EXCLUSION PEUT NE PAS VOUS CONCERNER.

Comment bénéficier d'un service de réparation

Pour bénéficier d'un service de réparation au titre de la présente garantie, vous devez contacter un centre de service BRONDELL pour obtenir un numéro ARM (Autorisation de retour de marchandise). Une preuve d'achat sous la forme d'une copie de votre reçu d'origine doit accompagner l'appareil retourné pour que la garantie soit valide. Veuillez rapporter ou envoyer l'unité en port prépayé au centre de service agréé BRONDELL le plus proche avec votre numéro d'ARM et une preuve d'achat.

Pour obtenir votre numéro d'ARM et localiser l'emplacement du centre de service BRONDELL le plus proche, appelez le 1-888-542-3355.

Inscription du produit

Pour vous assurer de recevoir toutes les informations importantes sur la garantie et le produit, veuillez vous inscrire en ligne sur <http://www.brondell.com/warranty> dans les 10 jours suivant l'achat.

Memo



Brondell, Inc.
P.O.Box 470085
San Francisco CA 94147-0085
Phone : 1-888-542-3355
E-mail : support@brondell.com
WEB : www.brondell.com