

Swash 900/1000

OWNER'S MANUAL



brondell™
a better bathroom experience

S1000-EW S1000-RB
S1000-RW S900-EW
S1000-EB S900-RW

Swash 900/1000

This manual contains important safety information. Before operating the unit, please read this manual thoroughly, and retain it for future reference.

TABLE OF CONTENTS

Section 1	Product Features	page 1
Section 2	Safety Precautions	page 2-6
Section 3	Parts & Configuration	page 7-8
Section 4	Installation	page 10-13
Section 5	Operation	page 14-20
Section 6	Specifications	page 21
Section 7	Maintenance	page 22-23
Section 8	Troubleshooting	page 24-25
Section 9	Warranty Information	page 26-27

Swash 900/1000

PRODUCT FEATURES

S900 and S1000 Models:

Ergonomic heated seat – with four temperature settings (High/Med/Low/Off).

Instant and endless warm water – the cutting-edge instant ceramic heating system ensures an endless warm water stream for posterior and feminine washes while reducing power consumption by up to 60% over conventional storage tank systems.

Dual stainless steel nozzles – separate stainless steel nozzles resist soiling and bacterial contamination for enhanced hygiene. The dual nozzle configuration ensures accurate coverage for all types of users.

Wireless remote control – the intuitive remote control comes with convenient mounting bracket and includes its own Eco Mode to conserve battery life.

Wide spray option – 3 stage width settings widens the wash spray from a strong concentrated stream to a soft spray for a more personal and thorough cleansing.

Positionable nozzles – each nozzle has 5 different positions to ensure the most comfortable and complete cleansing.

Aerated wash spray - micro-bubbles introduced into the wash spray create a gentler, softer cleansing action designed for sensitive skin. In addition, the aerated spray reduces overall water consumption and is more effective in cleansing the skin.

Automatic Eco Mode – when engaged, the power saving Eco Mode function automatically lowers the seat temperature settings to conserve energy.

Gentle closing seat and lid – “slam free” gentle closing seat and lid are user friendly.

Quick release seat – quick release button for easy removal and cleaning of seat and toilet.

S1000 Models - Additional Features

Warm air dryer – includes adjustable temperature with 3 levels for a completely hands free experience and toilet paper elimination.

Deodorizer – active carbon deodorization begins at the press of a button to neutralize odors at the source.



Nozzle Clean+ – on-demand, self-cleaning, dual stainless steel nozzle rinse guarantees a hygienic wash with every use.

Nozzle oscillation – the move function provides a massaging, oscillating cleanse during the wash cycle ensuring a thorough and comfortable cleansing.

Swash 900/1000

SAFETY PRECAUTIONS

IMPORTANT SAFETY GUARDS

-  **DANGER:** If not observed, serious injury or even death may occur as a result of electrocution.
-  **WARNING:** If these warnings are not observed, considerable physical injury or property damage may occur as a result of burns, electrocution, fire, or injury.
-  **CAUTION:** If these cautions are not observed, slight physical or property damage may occur.

READ ALL INSTRUCTIONS BEFORE USING.

Save these instructions for future reference.

When using electrical products, especially when children are present, basic safety precautions should always be taken:

DANGER—To reduce the risk of electrocution

Failure to observe the following warnings may result in electric shock, fire, personal injury, property damage or product damage:

- Do not use a damaged power plug or loose electric outlet.
- Make sure to use a dedicated electrical outlet. Failing to do so may result in electric shock or fire.
- Do not move the product by pulling the power cord.
- Do not handle the power plug with wet hands.
- Do not forcefully bend the power cord or place heavy objects on it to prevent it from being damaged or deformed.
- Do not connect and pull out the power plug repeatedly.
- Unplug the product before cleaning, repairing, inspecting, or replacing parts.
- Remove any dust or water from the power plug.
- Do not plug the appliance into an electrical outlet or power strip that is being used by too many appliances. Use an electrical outlet adequate for the wattage of the product.
- If the power cord is damaged, do not attempt to repair, modify, or replace the cord yourself. Call a Brondell Service Center.

SAVE THESE INSTRUCTIONS

Swash 900/1000

SAFETY PRECAUTIONS

DANGER—To reduce the risk of electrocution

- If the product produces a strange noise, a burnt smell, or emits smoke, unplug it immediately from the electrical outlet and call Brondell Service Center. Failing to do so may result in electric shock or fire.
- Do not insert a wire or sharp object in any product gaps or the warm air outlet. This may result in electric shock, fire, or product damage.
- Do not place an electric heater near the product or dispose of any burning materials such as a lit cigarette in the toilet. This may result in fire or product deformation.
- Do not place any containers filled with water, medicine, food, any metallic objects, or any flammable material on top of the product. If foreign material enters the product, this may result in electric shock or fire.
- Do not use the product in locations exposed to excessive moisture and do not splash water onto the product.
- Do not use the product if it is not working properly.
 - ※ Please unplug the product immediately, and call Brondell Service Center after closing the main water supply valve. Failing to do so may result in electric shock or fire.
- While taking a shower or cleaning the bathroom, pull the power plug out of the electrical outlet and exercise caution that water or detergent does not splash onto the bidet. Failing to do so may result in electric shock or fire.
 - If foreign material enters the product, pull the power plug out of the electrical outlet, turn off the main water valve, and call the Brondell Service Center.
- Do not disassemble, repair, or modify the product yourself.
- Do not use the product while bathing.
- Do not place or store the product where it can fall or be pulled into a tub or sink.
- Do not place in or drop the product into water or any other liquid.
- Do not reach for the product if it has fallen into water. Unplug the product immediately, and call the Brondell Service Center.

SAVE THESE INSTRUCTIONS

Swash 900/1000

SAFETY PRECAUTIONS

 **WARNING**—To reduce the risk of burns, electrocution, fire, or injury to persons

Failure to observe the following warnings may result in electric shock, fire, personal injury, property damage or product damage:

- Do not operate or store the unit in locations where flammable or combustible materials are used.
- Do not use industrial water or gray water for the supply as this may cause skin damage or disease.
- Do not block the warm air outlet with your hand.
- Turn off the main water supply valve when cleaning the filter.
- For children and seniors who may have difficulties with adjusting temperature or those with sensitive skin or impaired heat sensitivity, set the temperature of wash spray, warm air dryer, and seat to "low" or "off" to prevent burning.
- Close supervision is necessary when this product is used by children or persons requiring general assistance.
- Do not press the buttons using excessive force.
- Do not stand or place a heavy object on the seat cover.
- Use this product for its intended use only, as described in this manual. Do not use any attachments that are not recommended by Brondell.
- Never operate this product if it has a damaged cord or plug, if it is not working properly, if it has been dropped or damaged, or dropped into water. Return the product to a service center for examination and repair.
- Keep the cord away from heated surfaces.
- Never block the air openings of the product or place it on a soft surface, such as a bed or couch, where the air openings may be blocked. Keep the air openings free of lint, hair, etc.
- Never use the product while sleeping or when drowsy.
- Never drop or insert any object into any opening or hose.
- Do not use the product outdoors or operate where aerosol (spray) products are being used or where it could be exposed to oxygen.
- Connect this product to a properly grounded outlet only. Refer to the Grounding Instructions.
- Unplug this product before filling. Fill (reservoir) with water only unless otherwise specified by the manufacturer. Do not overfill (or specify filling instructions).

SAVE THESE INSTRUCTIONS

Swash 900/1000

SAFETY PRECAUTIONS

CAUTION

Failure to observe the following warnings may result in electric shock, fire, personal injury, property damage or product damage:

- Do not connect the main water to the hot water pipe (only connect to cold water supply).
- After the installation, make sure to check all water supply connections for leaks. Rubber washers should be in place for the water connection hoses & T-Valve.
- Do not open/close the seat cover using excessive force.
- Exercise caution that urine does not come into contact with the nozzles or warm air dryer outlet – failure to do so may result in bad odors or malfunction.
- If the product will not be used for a long period of time unplug the power cord, close the main water supply valve, and drain any water in the water tank.
- Do not pull out the bidet hose or connection hose using excessive force.
- Do not use thinner, benzene, acidic chemicals, chloride, or hydrochloric acid detergent. This may result in corrosion to the metal parts or discoloration or scratches to the bidet body.
- This appliance is not intended for use by persons [including children] with reduced physical, sensory or mental capabilities, or lack of experience and knowledge, unless they have been given supervision or instruction concerning use of the appliance by a person responsible for their safety. Children should be supervised to ensure that they do not play with the appliance.

SAVE THESE INSTRUCTIONS

Swash 900/1000

SAFETY PRECAUTIONS

GROUNDING & GFI OUTLET INSTRUCTIONS

This product should only be used with a grounded GFI (Ground Fault Interrupter) outlet and a grounded 3 prong electrical cord as shown in figure A. In the event of an electrical short circuit, using a grounded GFI outlet reduces the risk of electric shock.

This product is equipped with a grounded cord and is for use on a nominal 120V circuit only (min 15 amps) and must be plugged into an outlet that is properly grounded with a GFI breaker as shown. Replace or repair a damaged cord immediately.

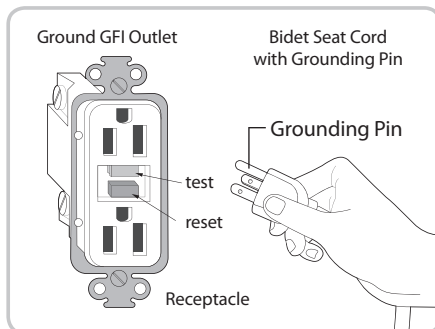

⚠ DANGER- Improper use of the grounding plug can result in a risk of electric shock.

- If repair or replacement of the cord or plug is necessary, do not connect the grounding wire to either flat blade terminal. The wire with insulation having an outer surface that is green with or without yellow stripes is the grounding wire.
- Check with a qualified electrician or serviceman if the grounding instructions are not completely understood, or if in doubt as to whether the product is properly grounded.

Extension cord

If it is necessary to use an extension cord, use only a three wire extension cord with a threeblade grounding plug, and a three-slot receptacle that will accept the plug of the product. Replace or repair a damaged cord immediately.

SAVE THESE INSTRUCTIONS

Swash 900/1000

PARTS & CONFIGURATION

The S900 and the S1000 have the following dimensions:

The S900 and 1000: Round Size

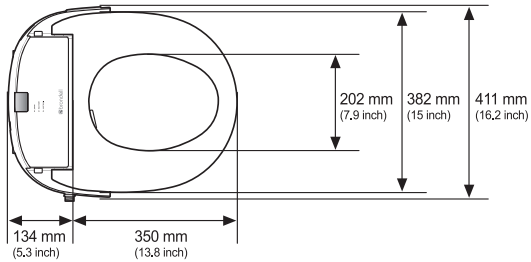

The S900 and 1000: Elongated Size

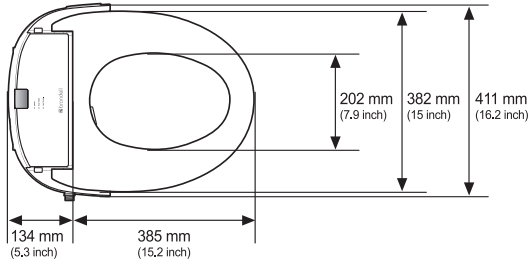

Bottom View

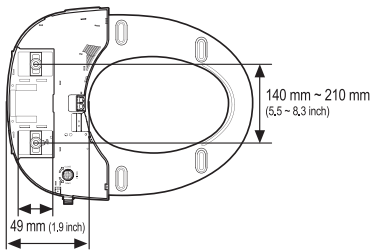

Rear fixing distance : 164 mm (6.5 inch)

Distance Between Mounting Holes

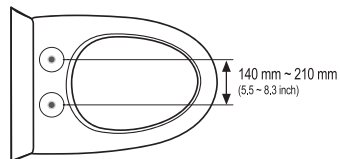

Swash 900/1000

PARTS & CONFIGURATION

Product Configuration

1. Lid
2. Warning sticker
3. IR sensor
4. Nozzles
5. Body (seat) sensor
6. Bidet seat
7. Bidet hose
8. T-valve connector
9. Power cord
10. Production sticker
11. Drain plug
12. Quick release button
13. Mounting plate
14. Mesh filter

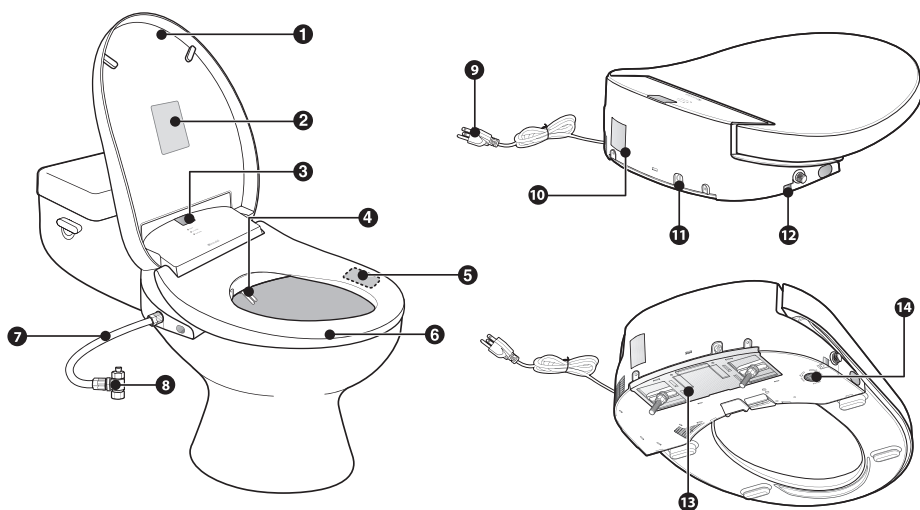

Swash 900/1000

REMOTE CONTROL

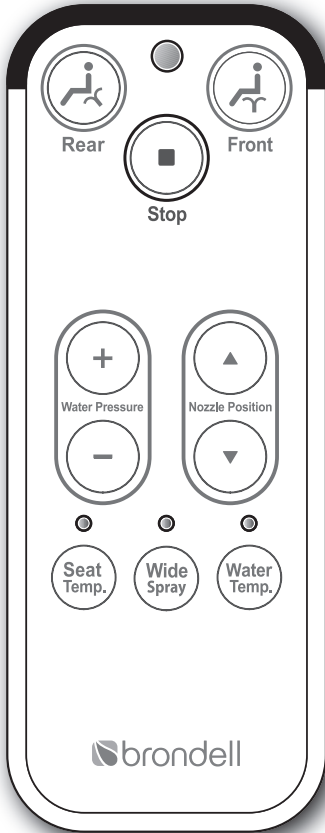

S900

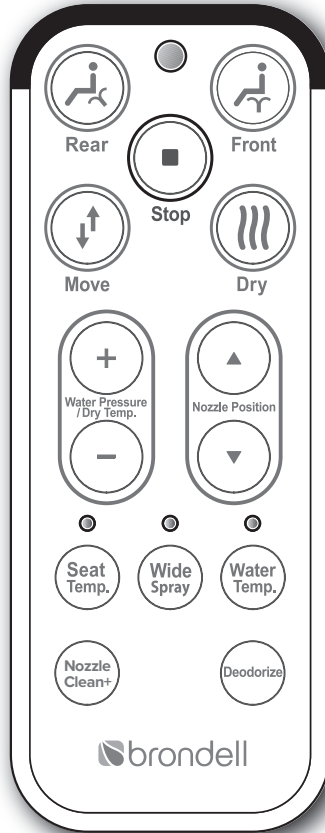

S1000

Swash 900/1000

INSTALLATION

Installation Parts

1. 2 ea Mounting Bolt
2. 2 ea Rubber Cone Washer
3. 2 ea Flat Washer
4. 2 ea Barrel Nut
5. Mounting Plate
6. 2 ea Adjustable Bracket
7. Rubber T-Valve Washer
8. T-Valve Connector
9. Bidet Hose
10. Remote Control w/ Wall Mount
11. 2 ea Remote Screw
12. 2 ea Remote Anchor
13. 3 AAA Batteries

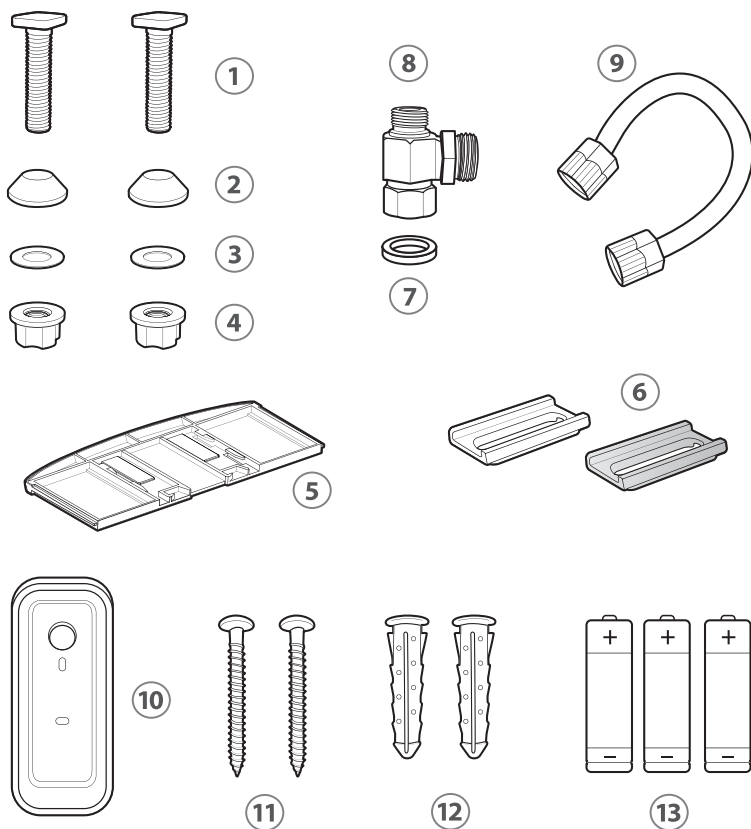

Swash 900/1000

INSTALLATION

Before Installation:

Check water supply line:

Check the line that connects the toilet tank to the water shut off valve. If it is a rigid pipe, you may need to purchase a flexible hose to replace it before installing the Swash. The length of the hose and the size of the connectors will vary.

Residual Moisture is Normal

Every product is tested with pure water during production to ensure the highest quality and performance. It is normal to find a small amount of residual moisture on the product and in the reservoir and filter.

Tools:

A Phillips head or standard screwdriver may be needed to remove the existing toilet seat and a standard wrench may be needed for tight water supply connections.

Installation:

Please read these instructions carefully before installing the Swash. Failure to do so could result in flooding, leaking or damage to the product.

1. Existing Toilet Seat Removal

- Lift hinge covers and use a screwdriver to remove the mounting bolts.
- Remove the toilet seat.

Note: Steps may vary by type of seat.

2. Turn Off Water Supply Valve and Flush Toilet

- Turn water valve off completely to stop the flow of water.
- Flush toilet and hold down handle to completely empty tank.
- Disconnect water supply hose from toilet tank.

Step 2c

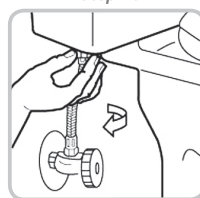

Important notes:

- You may wish to place a container under the tank to catch any excess water.
- Do not continue without completing the above steps. Failure to do so could result in flooding, leaking or damage to the Swash.

3. Connect T-Valve to Water Supply Line and Toilet Tank

Note: The T-Valve connects to the fill valve directly under your toilet tank - it does not connect at the wall.

Note: Only connect cold (from your toilet water supply line).

Note: If your water supply line is rigid you may need to replace it before continuing.

Swash 900/1000

INSTALLATION

- a. Install the T-Valve with the rubber washer to the incoming water connection on the bottom of your toilet tank. Be sure that you place the flat edge of the rubber washer into the T-Valve against the metal with the raised lip facing the toilet tank connection.
 - b. Connect the water supply line coming from the wall to the bottom of the T-Valve.

4. Connect Bidet Hose to T-Valve

- a. Connect one end of the bidet hose to the T-Valve and set aside.

5. Install Mounting Plate & Attach Swash

- a. Place adjustable mounting plate over mounting holes on toilet, flat side down, black rubber side of mounting plate should be closest to the toilet tank and rubber should be against the ceramic.

- b. Place adjustable brackets flat side down in the center of the square opening in the mounting plate and insert mounting bolts through adjustable brackets and mounting holes. Be sure that the square mounting bolt head is even with sides of adjustable bracket.

- c. Slide rubber cone washer, flat washer, and then barrel nut onto mounting bolts under the toilet bowl and tighten to keep mounting plate in place.

- d. Set the Swash flat on the toilet bowl in front of the mounting plate, and slide seat onto plate until it is secure and "clicks" into place.

- e. If the seat appears too short or too long for the toilet, adjust the mounting plate accordingly. To adjust the mounting plate, loosen barrel nut and slide seat forward or backwards as needed. Once the seat is lined up properly, tighten barrel nuts to hold in place.

6. Connect the Bidet Hose

- a. Connect the bidet hose to the side of the bidet seat making sure the hose is firmly connected. Take care not to twist the bidet hose, excessively bend it, or strip the plastic screw threads when screwing the hose onto the bidet seat.

7. Turn On Water Supply

- a. Open the main water supply valve slowly and check for leaks.
- b. Wait 5 minutes, check again and if there are no leaks continue.

Steps 3a & 3b

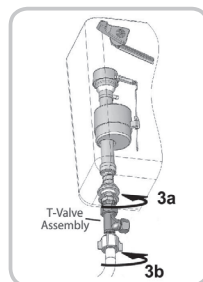

Steps 5b & 5c

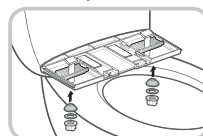

Step 5d

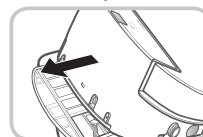

Step 6

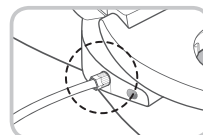

Swash 900/1000

INSTALLATION

8. Connect Power

- a. Plug the power cord into the electrical outlet.

Important: Make sure to only use a grounded GFI (ground fault interrupter) electrical outlet. In the case of a short circuit, a grounded GFI outlet may help prevent electric shock or injury. If using an extension cord is unavoidable, use one with grounding terminals for 120V~/60 Hz or higher only.

Installing the Remote Control

1. Battery Installation

- a. Separate the remote control from the magnetic wall mount by pulling apart gently.
- b. Turn remote over and open the battery compartment by popping off the battery cover with your finger or small coin. Insert three “AAA” type batteries (included) as indicated inside battery compartment and replace battery cover.
- c. To confirm the batteries are installed correctly, press the “Stop” button and you should see the “Wide Spray” LED light turn on for a few seconds (note: the 2 other LED lights may or may not turn on at this time depending on the current settings).

2. Mount Remote (optional)

- a. Identify a location in the bathroom for the remote control that is visible and reachable from the toilet.
- b. Depending on the wall type, you can install using the supplied screws and anchor mounts or use the provided double stick tape on the back of the remote wall mount. Make sure the remote mount is fully secure with either method so that it does not fall and damage the remote control.
- c. Place the remote control into the mount as shown.

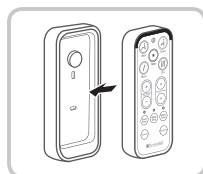

Swash 900/1000

OPERATION

Quick Reference Guide: Bidet Seat

Note: Basic functions such as Rear Cleansing and Nozzle Cleaning can be used without the remote by utilizing the auxiliary buttons shown here.

● Seat Display ■ Auxiliary control panel

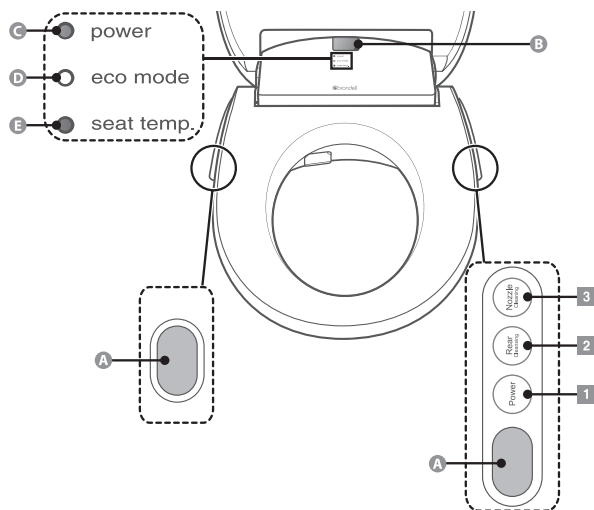

Seat Display



A Remote IR Receiver
Receives signal from remote control



B Remote IR Receiver
Receives signal from remote control

● power

C Power indicator

This indicator is turned on when the bidet power is turned on.
* This indicator is turned off when bidet eco mode is activated.

○ eco mode

D Eco mode indicator

If you activate the eco function, this indicator is turned on when eco mode starts.

● seat temp.

E Seat Temperature indicator

This indicator represents the seat temperature.
Indicator on - L/M/H
Indicator off - OFF
* This indicator is turned off when bidet eco mode is activated.

Auxiliary control panel



1 'Power' button
Turns the product ON/OFF.
Press and hold the button for more than 2 seconds to turn off.
* If the 'Power' button is pressed while the front, rear cleansing function is operating, the cleansing function is stopped and the bidet changes to standby mode.



2 'Rear Cleansing' button
Selects the rear cleansing function.



3 'Nozzle' Cleaning button
When pressed, the nozzles fully extend allowing for easy cleaning.
Press again for the second nozzle to extend and once more to retract.

Swash 900/1000

OPERATION

Quick Reference Guide: Remote Control

Display / Control panel

● Display

■ Control panel

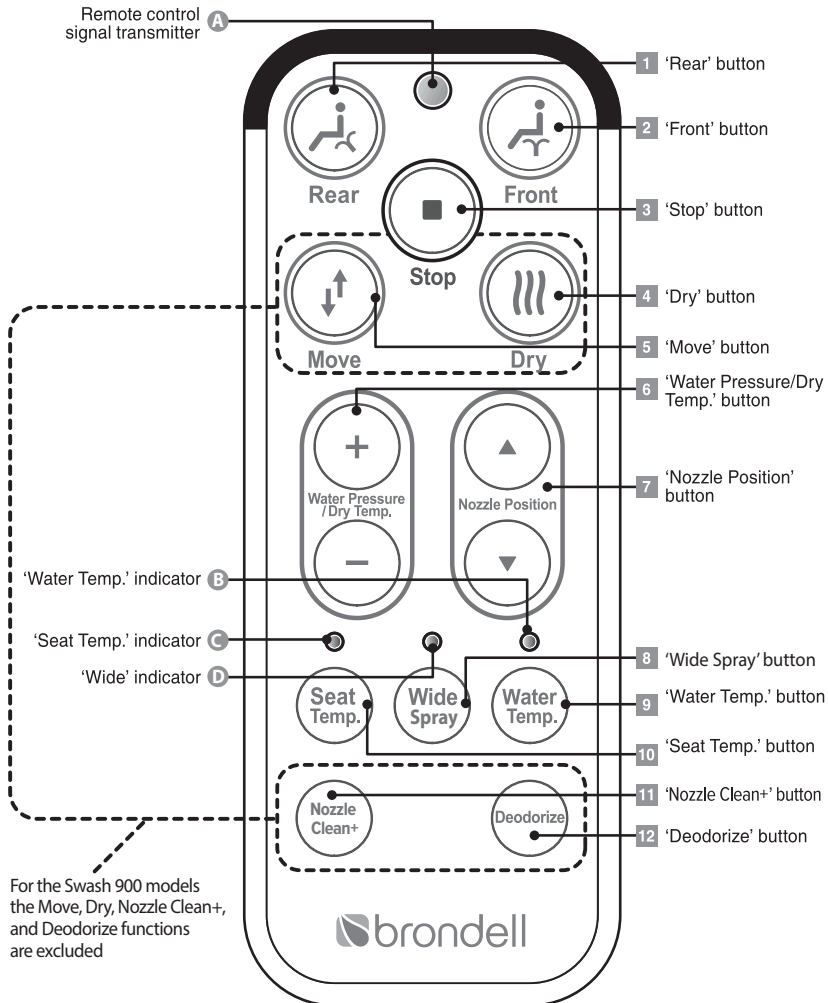

Swash 900/1000

OPERATION

Quick Reference Guide: Remote Control (Page 2)

Display



- A Remote control signal transmitter**
Transmits the signal when a remote control button is pressed.



- C 'Seat Temp.' indicator**
Whenever the 'Seat Temp.' button is pressed, the temperature control indicator cycles through the following options: L(Blue)→M(Pink)→H(Red)→Off.



- B 'Water Temp.' indicator**
Whenever the 'Water Temp.' button is pressed, the temperature control indicator cycles through the following order: L(Blue)→M(Pink)→H(Red)→Off.



- D 'Wide Spray' indicator**
When the "Wide Spray" button is pressed, the indicator cycles through the following options: Concentrated Stream (Blue)→Medium Stream (Pink)→Wide Stream (Red).

Control panel



- 1 'Rear' button**
Use this button to use the rear cleansing function.



- 2 'Front' button**
Use this button to use the front cleansing function.



- 3 'Stop' button**
All currently operating functions will stop.



- 4 'Dry' button**
Use this button to engage 3 levels of the warm air dryer. S1000 models only



- 5 "Move" (Nozzle Oscillation) button**
This button engages the oscillation function on the front or rear nozzles moves the wash wand back and forth to during a wash cycle. Nozzle oscillation moves the wash wand back and forth to clean a wider area. S1000 models only



- 6 'Water Pressure/Dry Temp.' button**
You can control the water pressure in 3 levels (L→M→H) and control the air dryer temperature in 4 levels (L→M→H→OFF) using the 'Water Pressure/Dry Temp.' button.

* You can control the water pressure when operating the rear cleansing/front cleansing functions and control the air dryer temperature when operating the drying function.



- 7 'Nozzle Position' button**
Use this button to control the nozzle position during the rear cleansing/front cleansing operation. You can move the nozzle in 5 levels using the 'Nozzle Position' button.



- 8 "Wide Spray" button**
Use this button to control the width of the water spray stream during the front or rear wash cycle. You can select from 3 levels: Concentrated Stream (Blue)→Medium Stream (Pink)→Wide Stream (Red).



- 9 'Water Temp.' button**
Use this button to control the water temperature. Whenever the 'Water Temp.' button is pressed, you can control the water temperature in 4 levels (L→M→H→Off).



- 10 'Seat Temp.' button**
Use this button to control the seat temperature. Whenever the 'Seat Temp' button is pressed. You can control the seat temperature in 4 levels (L→M→H→Off).



- 11 'Nozzle Clean+' button**
Use this button to activate the Nozzle Clean+ function. An on-demand, self-cleaning, dual stainless steel nozzle rinse guarantees a hygienic wash with every use. S1000 models only.



- 12 'Deodorize' button**
Use this button to perform the deodorization function. When you press this button, the deodorization function is performed for approximately 1 minute. S1000 models only

Swash 900/1000

OPERATION

Using the Swash

Important note: The wash functions and the warm air dryer function will not work unless the body sensor in the seat detects someone sitting down (skin conductivity sensor). To override the safety sensor, please refer to the section in the manual called "Configuring a Special Mode".

Important note: The remote control will not operate the Swash if the batteries are weak, dead, or not installed properly (remote requires 3 x AAA batteries to function).

Warm Water Wash

Sit on the seat and press the FRONT or REAR button on the remote to begin water flow. The nozzles will self-clean and purge a small amount of water which will last for several seconds prior to starting the wash function. The front or rear wand will then extend and wash for approximately 2 minute, then turn off automatically.

To keep the wash continuing longer than 2 minute, press the FRONT or REAR button again during the cleansing cycle. Each time you press the button during the cleansing cycle the 2 minute cycle starts again.

If you would like to stop the wash before a 2 minute cycle ends, press STOP button to discontinue flow.

While cleansing, users can adjust the water temperature, water pressure, spray width, and nozzle position according to their preferences.

After the cleansing cycle, the nozzles will perform a self clean cycle purging water for approximately 5 seconds.

** You cannot increase the water pressure level higher than level 2 under the following conditions: Main water supply temperature is under 50 degrees F / 10 degrees C OR if the rated power source is under 110V.**

Nozzle Positioning

While the cleansing function is operating, use the Nozzle Position up and down arrows on the remote control to move the position of the nozzles and spray.

Swash 900/1000

OPERATION

Water Flow / Water Pressure Adjustment

While the cleansing function is operating, press the Water Pressure/Dry Temp “+” and “-” buttons on the remote control to increase or decrease the water pressure of the spray. There are 3 water pressure levels: Low – Med – High.

Wide Spray

To adjust the spray width of the washing stream during a cleansing cycle, press the Wide Spray button. The Wide Spray button has 3 levels indicated by lights on the remote above Wide Spray button: Concentrated Stream (Blue)-> Medium Stream (Pink) -> Wide Stream (Red).

Move (Nozzle Oscillation) Function – S1000 Only

While the wash function is operating, press the MOVE button on the remote control to start or stop the nozzle oscillation function (moving back and forth). This provides a wider range of cleansing spray.

Warm Air Dryer – S1000 Only

Once the wash cycle is complete, press the DRY button to activate the warm air dryer. The dryer will run for approximately 2 minutes.

To keep the dryer continuing longer than 2 minutes, press the DRY button again during the drying cycle. Each time you press the button during the drying cycle the 2 minute cycle starts again.

If you would like to stop the dryer cycle before a 2 minute cycle ends, press STOP button to discontinue.

Adjusting Seat, Water, and Dryer Temperature

Seat Temperature

Press Seat Temp. button to adjust the seat temperature to desired level. There are four temperature levels indicated by lights on the remote above Seat Temp. button: Low(blue) – Med(Pink) – High(Red) – Off(No Light).

Water Temperature

While wash function is operating, press Water Temp. button to adjust temperature to desired level. There are four temperature levels indicated by lights on the remote above Water Temp. button: Low(blue) – Med(Pink) – High(Red) – Off(No Light)

Swash 900/1000

OPERATION

Warm Air Dryer Temperature – S1000 Only

While air dryer function is operating, press the Water Pressure/Dry Temp. button "+" and "-" to adjust warm air dryer temperature to desired level. There are 4 levels for the warm air dryer: Low – Med – High- Off.

Additional Features

Deodorization – S1000 Only

To activate the deodorizer, press the Deodorize button on the remote control. The deodorizing function will run on high for approximately 1 minute. To stop the function prior to 1 minute, press STOP button at any time.

Nozzle Clean+ – S1000 Only

For enhanced cleaning of the stainless steel nozzles, press the Nozzle Clean+ button on the remote control, and an on-demand, self-cleaning nozzle rinse cycle begins. The cleansing spray will last for approximately 30 seconds. To stop the function prior to 30 seconds, press the STOP button at any time.

Auxiliary Controls

There are 3 auxiliary buttons on the side of the Swash to be used if remote is unavailable and to set Swash Special Modes:

- 1. Power button** – Turns the product On/Off. Press and hold the button for at least 2 seconds to turn off the Swash. Note: if the Power button is pressed while front or rear cleansing is operating, the cleansing function will stop.
- 2. Rear Cleansing** – Selects the rear cleansing function.
- 3. Nozzle Cleaning** – To better clean the nozzles, press this button, the nozzle will extend fully for easy cleaning. Refer to Maintenance section for additional nozzle cleaning information.

Swash Special Mode Operation

Swash Eco Mode

When Eco Mode is selected: If the Seat Sensor is not activated and no buttons on Remote have been active for approximately 10 minutes, the seat heater is automatically set to Low temperature to reduce power consumption. Once Eco Mode is activated, the Eco Mode light on the seat will turn blue and the other lights will turn off.

Swash 900/1000

OPERATION

(If no buttons on the Remote control are pressed for approximately 5 seconds, the remote display lights are turned off to conserve remote battery life).

Selecting/Cancelling Eco Mode

1. Press and hold down the "Power" and "Rear Cleansing" auxiliary buttons simultaneously for approximately 5 seconds until all the seat display lights start flashing.
2. Press the "Rear Cleansing" button to Set or Cancel Eco Mode.
 - a. If Eco Mode indicator light is turned on, this indicates Eco Mode has been set.
 - b. If Eco Mode indicator light is turned off, this indicates Eco Mode has been cancelled.
3. The new setting will automatically be saved within 10 seconds if no other buttons are pressed.

Selecting/Cancelling Silent Mode

1. Press and hold down the "Power" and "Rear Cleansing" auxiliary buttons simultaneously for approximately 5 seconds until all the seat display lights start flashing.
2. Press the "Power" button to Set or Cancel silent mode.
 - a. If Power indicator light is turned on, this indicates silent mode has been set.
 - b. If Power indicator light is turned off, this indicates silent mode has been cancelled.
3. The new setting will automatically be saved within 10 seconds if no other buttons are pressed.

Selecting/Cancelling Seat Sensor Lock Mode

This function bypasses the body sensor located in the seat and allows the wash functions and dry functions to operate without the sensor being engaged. Use caution in this mode!

1. Press and hold down the "Power" and "Rear Cleansing" auxiliary buttons simultaneously for approximately 5 seconds until all the seat display lights start flashing.
2. Press the "Nozzle Cleaning" button to Set or Cancel seat sensor lock mode.
 - a. If Seat Temp. indicator light is turned on, this indicates seat sensor lock mode has been set.
 - b. If Seat Temp. indicator light is turned off, this indicates seat sensor lock mode has been cancelled. The body sensor in the seat is now bypassed and the wash & air dry functions will work without anyone physically on the seat. Use caution!
3. The new setting will automatically be saved within 10 seconds if no other buttons are pressed.

Swash 900/1000

SPECIFICATIONS

Product name		Brondell Swash
Model no.		S1000-EW, S1000-RW, S1000-EB, S1000-RB, S900-EW, S900-RW
Standard power voltage		120 V~, 60 Hz
Power consumption		1200 W
Supply water pressure		0.1 MPa (14.5 psi) – 0.69 MPa (100.07 psi)
Dimensions	Round	15" (Width) x 19.4" (Depth) x 5.66" (Height) in inches
	Elongated	15" (Width) x 20.8" (Depth) x 5.66" (Height) in inches
Weight		13.2 lbs (round) – 14.3 lbs (elongated)
Warm water cleansing device	Rear cleansing	Maximum 0.5 L/min, automatic nozzle self-cleaning function
	Front cleansing	Maximum 0.5 L/min, automatic nozzle self-cleaning function
	Standard time	Rear cleansing 2 minute, front cleansing 2 minute
	Water pressure control	3 levels of control
	Warm water temperature control	4 levels (Off : Room temperature, L: 88.7° – M: 94.1° – H: 99.5° in Fahrenheit)
	Power consumption by heater	1200 W
Safety devices		Bimetal, temperature sensor, temperature fuse (overheating prevention), micro switch
Air dryer device	Warm air temperature control	4 levels (Off : Room temperature, L, M, H)
	Standard time	Drying for 2 minutes
	Power consumption by heater	180 W
	Safety devices	Bimetal, temperature fuse (overheating prevention)
Heated seat	Seat temperature control	4 levels (Off : Room temperature, L: 87.8° – M: 93.2° – H: 98.6° in Fahrenheit)
	Power consumption by heater	60 W
	Safety devices	Bimetal, temperature fuse (overheating prevention)
MESH filter	Specifications	0.99" (Length) X 0.78"(Φ) in inches
Remote control dimensions		Remote: 2"(Width) x 5" (Length) x 1" (Depth) Remote w/holder: 2.5"(Width) x 5.5" (Length) x 1.1" (Depth)
Weight limit for Swash 900/1000		330 lbs.
Operating temperature		32° – 104° in Fahrenheit

* The specifications are subject to change without prior notice for reasons of improving the product performance.

Swash 900/1000

MAINTENANCE

Seat Cleaning and Removal

Important: Unplug the Swash from the power source before cleaning or removing the seat.

Use a soft, damp cloth and mild cleanser (such as dish soap, Simple Green or Windex) to wipe down the seat. DO NOT scrub or use harsh, abrasive products to clean the Swash. DO NOT use thinner, benzene, acidic chemicals, chloride, or hydrochloric acid detergent. This may result in corrosion to the metal parts or discoloration or scratches to the bidet body.

For a more thorough cleaning, you may remove the Swash. To remove the seat, press the Quick Release button on the left side of the Swash (slightly below & behind the Bidet Hose inlet on the seat) and slide the seat forward off of the mounting plate and toilet.

Nozzle Cleaning

Press the Nozzle Cleaning button on the Auxiliary Control panel on the side of the Swash. The front wash nozzle will fully extend. Gently clean the nozzle with a soft cloth or toothbrush.

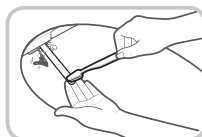

Press Nozzle Cleaning button again and the front wash nozzle will retract and rear wash nozzle will fully extend. Gently clean the nozzle with a soft cloth or toothbrush.

Press Nozzle Cleaning button a third time and rear nozzle will retract back into seat. Take care when cleaning the nozzles not to apply too much pressure to avoid damaging the nozzle system.

Cleaning Mesh Filter

Cleaning intervals will differ depending on use and water quality. It is recommended to check the filter at least once every year.

Turn off the water supply, unplug the Swash and remove seat from toilet using Quick Release button on left side of unit (slightly below & behind the bidet hose inlet).

Remove Mesh filter by turning with a Philips head screw driver.

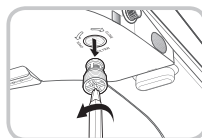

Clean the filter with toothbrush while running under tap water to effectively remove any foreign substances or build up.

Replace Mesh filter and carefully check that it is installed properly. If improperly installed, it could result in the product leaking. Replace seat and turn water supply back on.



Swash 900/1000

MAINTENANCE

Product Storage & Use

Short term non-use: If the product will not be used for more than a few weeks, you can simply unplug it. You may also consider shutting the water supply off at the wall for extra precaution.

Long term non-use: If the product will not be used for an extended time (longer than 4 months), you should unplug the unit, shut the water supply off at the wall, and then drain the hot water heater. To drain the hot water heater, remove the drain plug and the back of the bidet seat by turning it counterclockwise by 90 degrees (so that it is horizontal – figure 1) and then pulling it forwards (figure 2) so that any residual water in the tank drains out.

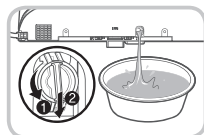

TROUBLESHOOTING

If the bidet appears to be operating abnormally, please review the troubleshooting tips before calling the Brondell Service Center as most issues are easily resolved with a few simple steps. If you are unable to resolve the issue after checking the following items, please call the Service Center at 888-542-3355 or email us at support@brondell.com.

Check before continuing:

- Make sure the Swash is connected to power and that the outlet is working properly.
- Make sure you check & test the reset button on the GFI outlet (Standard 120V GFI outlet).
- Make sure the Remote Control has fresh batteries and they are installed correctly (3 x AAA).
- Make sure main water supply valve is open.
- Make sure the seat is not in Eco Mode.
- Confirm there are no leaks from hoses or water supply.
- Make sure Mesh Filter is clean and free of build up or debris (see maintenance section).

After checking items above, refer to the following troubleshooting chart for additional solutions:

Swash 900/1000

TROUBLESHOOTING

Problem	Possible Causes	Possible Solutions
The bidet seat is not working	<ol style="list-style-type: none"> 1. Bidet not plugged in 2. No power to Swash 3. There is power, but nothing happens when trying to use the Swash 4. Not activating body sensor 	<ol style="list-style-type: none"> 1. Make sure the bidet is plugged in 2. Check and reset GFI outlet 3. Check if the Remote control batteries are dead. Replace them if necessary 4. Adjust sitting position to fully cover the body sensor. Override the body sensor (refer to special mode operation section to unlock body seat sensor)
Product shuts off during use	<ol style="list-style-type: none"> 1. Washing or drying time exceeded the cycle time 2. Power failure 	<ol style="list-style-type: none"> 1. Press the wash or dry button during cycle to extend the time (see operation section for more information about wash & dry functions) 2. Check and reset GFI outlet
Low water flow or spray pressure	<ol style="list-style-type: none"> 1. Clogged filter 2. Water supply valve not opened fully 3. Nozzles dirty 4. External bidet filter 5. Pressure & wide spray settings 6. Water supply too cold or power source too low 	<ol style="list-style-type: none"> 1. Remove, clean, and reinstall mesh filter (see maintenance section) 2. Check water supply valve at wall to fully open 3. Clean nozzles (see maintenance section) 4. If you have an external bidet filter, check and replace if necessary 5. Adjust the water pressure settings on the remote to increase and adjust the wide spray settings on the remote
Nozzles do not function properly	<ol style="list-style-type: none"> 1. Nozzles are dirty 2. Clogged filter 3. Water pressure is too low 4. External bidet filter 	<ol style="list-style-type: none"> 1. Clean nozzles (see maintenance section) 2. Remove, clean, and reinstall mesh filter (see maintenance section) 3. Check water supply valve at wall to fully open 4. If you have an external bidet filter, check and replace if necessary
Seat not heated	<ol style="list-style-type: none"> 1. Seat temperature set to off 2. Resettable fuse blown 	<ol style="list-style-type: none"> 1. Make sure that the Seat temperature setting is on (Low- Blue light, Med- Pink light, High- Red light, Off- No light) 2. The bimetal resettable fuse may blow if the temperature exceeds over the normal level. The bidet will not work and show an error message until the bidet cools down. The fuse will automatically reset

Swash 900/1000

TROUBLESHOOTING

Problem	Possible Causes	Possible Solutions
Bidet wash feature does not work or fails to spray	1. Body sensor does not detect that you are sitting on Swash	1. Adjust sitting position to fully cover the body sensor. Override the body sensor (refer to special mode operation section to unlock body seat sensor)
Water (wash spray) not heated	1. Water temperature set to off 2. Resettable fuse blown	1. Make sure that the Water temperature setting is on (Low- Blue light, Med- Pink light, High- Red light, Off- No light) 2. The bimetal resettable fuse may blow if the temperature exceeds over the normal level. The bidet will not work and show an error message until the bidet cools down. The fuse will automatically reset
Cold air blowing from the air dryer	1. Air temperature set to off	1. During the drying function, adjust the temperature by pressing the air dryer temperature button on the remote control
Water flows before or after use	1. Water coming from nozzles	1. The water that comes out between the nozzles before or after a wash cycle is the self-clean cycle and is not a malfunction 1b. Residual water may drip into the bowl for several seconds after a wash cycle, self-clean cycle, or Nozzle Clean+ cycle and is not a malfunction
Water leaks from areas other than the nozzles	1. Water leaking from the T-valve 2. Water leaking from the bidet hose connection 3. Water leaking from under the seat 4. Water leaking from behind the seat	1. Make sure that the rubber gasket is inserted correctly into the T-valve (flat side down with lip pointing up towards the toilet tank connection) and firmly tighten the connector 2. Make sure that the bidet hose is correctly connected and tight. Check any rubber washers and do not over tighten 3. Check if there is anything between the mesh filter and bidet. Remove, clean, and reinstall mesh filter. Check if the filter is damaged (see maintenance section) 4. Check the water tank plug in the back of the seat (see maintenance section under product storage and use)

Brondell Warranty Policy

Brondell products are backed by some of the most comprehensive warranties in the industry. Brondell warrants that all products (excluding consumable items) shall be free from defects in material and workmanship under normal use and service.

Commercial Warranty: Warranty period 1 year from original purchase date for all Brondell products. Warranties may not apply to products that are used for heavy commercial, hospital, or other high use non-residential applications.

Residential Warranties for Swash High-Tech Toilet Seat Products

S900 Models **One-Year Limited Warranty**

- 100% Coverage of all parts and labor for the entire product for the first year from original date of purchase

S1000 Models **Three-Year Limited Warranty**

- 100% Coverage of all parts and labor for the entire product for the first year from original date of purchase
- 75% Coverage of all parts and labor for the entire product for the second year from original date of purchase
- 50% Coverage of all parts and labor for the entire product for the third year from original date of purchase

Exclusions and Limitations

1. BRONDELL warrants its products to be free from manufacturing defects under normal use and service. This warranty is extended only to the ORIGINAL PURCHASER.
2. BRONDELL's obligations under this warranty are limited to repairs or replacement, at BRONDELL's option, of products or parts found to be defective, provided that such products were properly installed and used in accordance with instructions. BRONDELL reserves the right to make such inspections as may be necessary in order to determine the cause of the defect. BRONDELL will not charge for labor or parts in connection with warranty repairs for the first full year from date of purchase on all products except those that may be subject to commercial use limitations.
3. BRONDELL is not responsible for the cost of removal, return (shipping) and/or reinstallation of products. This warranty does NOT apply to:
 - a) Damage or loss which occurs during shipment.
 - b) Damage of loss sustained through any natural or manmade causes beyond the control of BRONDELL, including but not limited to fire, earthquake, floods, etc.
 - c) Damage or loss resulting from sediments or foreign matter contained in a water system.

d) Damage or loss resulting from negligent or improper installation including installation of a unit in a harsh or hazardous environment.

e) Damage or loss resulting from removal, improper repair, modification of the product, or improper maintenance including damage caused by chlorine or chlorine related products.

f) Damage or loss resulting from electrical surges, electrical outages, lightning strikes or other acts which are not the fault of Brondell or which the Product is not specified to tolerate.

4. This warranty gives you specific legal rights. You may have other rights which vary from state to state.

THIS WRITTEN WARRANTY IS THE ONLY WARRANTY MADE BY BRONDELL. REPAIR OR REPLACEMENT AS PROVIDED UNDER THIS WARRANTY SHALL BE THE EXCLUSIVE REMEDY AVAILABLE TO THE PURCHASER. BRONDELL SHALL NOT BE RESPONSIBLE FOR LOSS OF USE OF THE PRODUCT OR FOR OTHER INCIDENTAL, SPECIAL, FOR CONSEQUENTIAL DAMAGES OR EXPENSES INCURRED BY THE PURCHASER OR FOR LABOR OR OTHER COSTS DUE TO INSTALLATION OR REMOVAL OR COSTS OF REPAIRS BY OTHERS, OR FOR ANY OTHER EXPENSE NOT SPECIFICALLY STATED ABOVE. EXCEPT TO THE EXTENT PROHIBITED BY APPLICABLE LAW, ANY IMPLIED WARRANTIES, INCLUDING THAT OF MERCHANTABILITY, ARE EXPRESSLY LIMITED TO THE DURATION OF THIS WARRANTY. SOME STATES DO NOT ALLOW LIMITATIONS, SO THE ABOVE LIMITATION AND EXCLUSION MAY NOT APPLY TO YOU.

THIS WARRANTY WARRANTS THAT THE PRODUCT WILL BE FREE FROM MANUFACTURING DEFECTS WHICH AFFECT THE ABILITY OF THE PRODUCT TO OPERATE FOR ITS INTENDED USE; IT IS NOT A WARRANTY THAT THE PRODUCT WILL NEVER REQUIRE REPAIRS OR TO UNDERTAKE RESPONSIBILITIES, LIABILITIES, OR OBLIGATIONS OTHER THAN THOSE SPECIFICALLY IDENTIFIED IN THE PRECEDING SECTIONS. BRONDELL IS NOT RESPONSIBLE OR LIABLE FOR PERSONAL INJURY OR PROPERTY DAMAGE OF ANY KIND EVEN IF ARISING FROM A BREACH OF THIS WARRANTY.

How to Obtain Service

To obtain repair service under this warranty, you must contact an authorized BRONDELL Service Center to obtain an RMA (Return Merchandise Authorization) number. ***Proof of purchase in the form of a copy of your original receipt must accompany the returned unit for the warranty to be valid.*** Take or ship the unit pre-paid to the closest Brondell authorized service center along with your RMA number and proof of purchase. ***To obtain your RMA number and locate the BRONDELL Service Center location nearest you, call 1-888-542-3355.***



For questions, contact
Brondell Customer Service:
1-888-542-3355

CONTACT INFORMATION

Brondell, Inc.

PO Box 470085

San Francisco, CA 94147-0085

Phone: 1-888-542-3355

Email: support@brondell.com

Web: www.brondell.com

WARRANTY

For detailed warranty information and product registration,
please go on-line at www.brondell.com

Please retain receipt records for any warranty claims.

Swash 900/1000

Ce manuel contient des informations de sécurité importantes. Avant d'utiliser l'appareil, veuillez lire attentivement ce manuel, et conservez-le pour vous y reporter dans le futur.

TABLE OF CONTENTS

Section 1	Caractéristiques du produit	page 1
Section 2	Consignes de sécurité	pages 2 à 6
Section 3	Pièces et configuration	pages 7 à 8
Section 4	Installation	pages 10 à 13
Section 5	Fonctionnement	pages 14 à 20
Section 6	Spécifications	page 21
Section 7	Entretien	pages 22-23
Section 8	Dépannage	pages 24 à 25
Section 9	Informations sur la garantie	pages 26 à 27

Swash 900/1000

Caractéristiques du produit

Modèles S900 et S1000 :

Siège chauffant ergonomique : avec quatre réglages de température (Haute/Moyenne/Basse/Arrêt).

Eau chaude immédiatement et sans limite : le système de chauffage instantané en céramique assure un flux d'eau tiède continu pour un rinçage efficace et pour l'hygiène féminine tout en permettant jusqu'à 60 % d'économies d'énergie par rapport aux systèmes conventionnels à réservoir.

Double buse en acier inoxydable : buses séparées en acier inoxydable, qui résistent aux salissures et à la contamination bactérienne, pour une meilleure hygiène. La configuration à double buse permet une grande maniabilité pour tous les types d'utilisateurs.

Télécommande sans fil : cette télécommande intuitive est livrée avec un support pratique et elle est munie de son propre Mode Eco pour économiser les piles.

Option de pulvérisation large : un réglage de la largeur du jet de lavage à trois positions permet de passer d'un fort courant concentré à un jet doux, offrant ainsi un nettoyage mieux personnalisé et plus soigneux.

Buses positionnables : chaque buse peut prendre 5 positions différentes pour assurer le nettoyage le plus confortable et complet.

Jet de lavage aéré : des microbulles sont introduites dans le jet de lavage pour créer une action de nettoyage plus douce et délicate pour les peaux sensibles. En outre, le jet aéré réduit la consommation globale d'eau et permet de nettoyer plus efficacement la peau.

Mode éco automatique : lorsqu'il est enclenché pour faire des économies, le mode éco diminue automatiquement les réglages de température du siège pour conserver l'énergie.

Siège et couvercle se referment en douceur : le siège et le couvercle sont ergonomiques pour l'utilisateur et se referment sans claquer.

Siège à dégagement rapide : un bouton de dégagement rapide permet de retirer facilement le siège pour son nettoyage et celui de la cuvette.

Modèles S1000 : caractéristiques supplémentaires

Séchoir à air chaud : à température réglable sur 3 niveaux pour complètement libérer les mains et pouvoir se passer de papier toilette.

Désodorisant : la désodorisation commence à la pression d'un bouton pour neutraliser les odeurs à la source.



Nettoyage buse+ : Permet d'activer un auto-nettoyage à la demande de la double buse en acier inoxydable pour garantir une hygiène optimale à chaque lavage.

Oscillation de la buse : la fonction de déplacement permet un nettoyage oscillant qui vous masse pendant le cycle de lavage, assurant ainsi un nettoyage complet et confortable.

Swash 900/1000

CONSIGNES DE SÉCURITÉ

IMPORTANT SAFETYGUARDS

-  **DANGER** : si ce signe est ignoré, une électrocution peut entraîner des blessures graves, voire même la mort.
-  **AVERTISSEMENT** : si ces avertissements sont ignorés, des brûlures, une électrocution ou un incendie peuvent provoquer de très graves dommages corporels ou matériels.
-  **MISE EN GARDE** : ignorer ces signes de mise en garde peut entraîner de légers dommages corporels ou matériels.

LISEZ CES INSTRUCTIONS INTÉGRALEMENT AVANT D'UTILISER LE SIÈGE.
Conservez ces instructions pour vous y reporter dans le futur.

Lors de l'utilisation d'appareils électriques, en particulier lorsque des enfants sont présents, des précautions de sécurité de base devraient toujours être prises.

DANGER—To reduce the risk of electrocution

Ignorer les avertissements suivants peut entraîner une électrocution, un incendie, des blessures corporelles, des dégâts matériels, ou bien endommager le siège :

- N'utilisez pas le siège avec un cordon d'alimentation endommagé ou une prise électrique mal fixée.
- Make sure to use a dedicated electrical outlet. Failing to do so may result in electric shock or fire.
- Ne déplacez et ne débranchez pas le siège en tirant sur le cordon d'alimentation.
- Ne manipulez pas le cordon d'alimentation avec les mains mouillées.
- Ne pliez pas le cordon d'alimentation et n'y placez pas d'objets lourds dessus pour éviter qu'il soit endommagé ou déformé.
- Ne branchez ou ne débranchez pas la fiche d'alimentation à répétition.
- Débranchez l'appareil avant de le nettoyer, de le réparer, de l'inspecter ou d'en remplacer des pièces.
- Éliminez toute poussière ou trace d'eau de la prise d'alimentation.
- Ne branchez pas l'appareil sur une prise électrique ou une barre multiprises sur laquelle sont déjà branchés trop d'appareils. Utilisez une prise électrique adaptée à la puissance du produit.
- Si le cordon d'alimentation est endommagé, n'essayez pas de réparer, de modifier ou de remplacer le cordon vous-même. Appelez un centre de services Brondell.

CONSERVEZ CES INSTRUCTIONS

Swash 900/1000

CONSIGNES DE SÉCURITÉ

DANGER-To reduce the risk of electrocution

- Si le siège fait un bruit étrange, émet une odeur de brûlé, devient très chaud ou émet des fumées, débranchez-le immédiatement de la prise électrique et appelez Brondell. N'utilisez pas le siège jusqu'à ce qu'il ait été réparé.
- N'insérez ni fil métallique ni objet tranchant dans les ouvertures du siège ou dans la sortie d'air chaud.
- Ne placez pas de radiateur électrique à proximité du siège et ne jetez pas de matériaux enflammés dans la cuvette.
- Ne posez pas de liquides ou d'autres matériaux inflammables sur le dessus du siège.
- N'utilisez pas le siège dans des endroits exposés à une humidité excessive et ne l'éclaboussez pas de liquides quelconques.
- Si un corps étranger pénètre dans le siège, retirez la fiche d'alimentation de la prise électrique, fermez le robinet d'eau principal et appelez le Centre de service de Brondell.
- Ne démontez pas, ne réparez pas et ne modifiez pas le siège vous-même.
- N'utilisez pas le siège lorsqu'il est mouillé et ne le placez pas dans un endroit où il serait susceptible de tomber dans une baignoire ou un évier.
- Ne reprenez pas le siège à la main s'il est tombé dans l'eau. Débranchez le siège immédiatement et appelez le Centre de service de Brondell.

CONSERVEZ CES INSTRUCTIONS

Swash 900/1000

CONSIGNES DE SÉCURITÉ

! **WARNING**—To reduce the risk of burns, electrocution, fire, or injury to persons

Ignorer les avertissements suivants peut entraîner une électrocution, un incendie, des blessures corporelles, des dégâts matériels ou endommager le siège :

- N'utilisez pas et ne rangez pas l'appareil dans des endroits où sont utilisés des matériaux inflammables ou des combustibles.
- N'utilisez ni eau industrielle ni eaux ménagères pour l'approvisionnement en eau, ce qui peut être cause de lésions ou de maladies cutanées.
- Ne bloquez pas la sortie d'air chaud avec votre main ou un autre objet.
- Fermez le robinet principal d'alimentation en eau lors du nettoyage du filtre.
- Pour les enfants et les personnes âgées qui peuvent avoir des difficultés à régler la température ou pour les personnes ayant une peau sensible ou une faible sensibilité à la chaleur, réglez la température du jet de lavage, du séchoir à air chaud et du siège sur « Basse » ou « Arrêt » pour éviter toute brûlure.
- Une surveillance étroite est nécessaire lorsque ce siège est utilisé par des enfants ou des personnes ayant besoin d'assistance en général.
- N'appuyez pas trop fort sur les boutons.
- Ne vous tenez pas debout ou ne posez pas d'objets lourds sur le couvercle du siège.
- Utilisez ce siège uniquement pour l'usage auquel il est destiné, comme décrit dans ce manuel. N'utilisez aucun accessoire non recommandé par Brondell.
- N'utilisez jamais ce siège si le cordon ou la prise d'alimentation sont endommagés, ou bien s'il ne fonctionne pas correctement, est tombé ou a été endommagé, ou bien est tombé dans l'eau. Rapportez le siège à un centre de service pour inspection et réparation.
- Éloignez le cordon des surfaces chauffantes.
- N'obstruez jamais les ouvertures d'air du siège et ne le placez jamais sur une surface molle, comme un lit ou un divan, où les ouvertures d'air pourraient être bloquées. Gardez les ouvertures d'air libres de toutes peluches, cheveux, etc.
- Never use the product while sleeping or when drowsy.
- Never drop or insert any object into any opening or hose.
- N'utilisez pas le siège à l'extérieur ni là où des aérosols (vaporisateurs) sont utilisés, ni à un endroit où il pourrait être exposé à de l'oxygène pur sans ventilation adéquate.
- Branchez uniquement cet appareil dans une prise munie d'une fiche de terre. Reportez-vous aux instructions de mise à la terre.
- Unplug this product before filling. Fill (reservoir) with water only unless otherwise specified by the manufacturer. Do not overfill (or specify filling instructions).

CONSERVEZ CES INSTRUCTIONS

Swash 900/1000

CONSIGNES DE SÉCURITÉ

MISE EN GARDE :

Ignorer les avertissements suivants peut entraîner une électrocution, un incendie, des blessures corporelles ou dégâts matériels, ou bien endommager le siège :

- Ne raccordez pas la conduite d'eau au tuyau d'eau chaude (raccordez-la uniquement à l'eau froide).
- Après l'installation, assurez-vous de vérifier qu'aucune des connexions d'arrivée d'eau ne fuit. Les boyaux de raccordement à l'arrivée d'eau et le raccord en T devraient être munis de rondelles en caoutchouc.
- Ne forcez pas pour ouvrir/refermer le couvercle du siège.
- Faites attention à ce que l'urine ne vienne pas en contact avec les buses ou la sortie d'air chaud du séchoir, ce qui pourrait entraîner de mauvaises odeurs ou une panne.
- Si l'appareil doit rester inutilisé pendant une longue période de temps, débranchez le cordon d'alimentation, fermez le robinet principal d'alimentation en eau et videz toute l'eau du réservoir.
- Ne tirez pas trop fort sur le tuyau de bidet ou le tuyau de raccordement.
- N'utilisez pas de diluant, de benzène, de produits chimiques acides, de chlorure ou de détergent acide chlorhydrique. Ceci peut entraîner la corrosion des parties métalliques ou une décoloration ou des rayures sur le corps du bidet.
- Cet appareil n'est pas destiné à être utilisé par des personnes [y compris les enfants] ayant des capacités physiques, sensorielles ou mentales réduites, ou bien qui manquent d'expérience et de connaissances, à moins qu'elles ne bénéficient de surveillance ou qu'une personne responsable de leur sécurité ne leur donne des instructions sur l'utilisation de l'appareil. Les enfants doivent être surveillés pour s'assurer qu'ils ne jouent pas avec l'appareil.

CONSERVEZ CES INSTRUCTIONS

Swash 900/1000

CONSIGNES DE SÉCURITÉ

INSTRUCTIONS DE MISE À LA TERRE ET DE SORTIE DFT

Ce siège ne doit être branché que sur une prise mise à la terre et munie d'un DFT (disjoncteur de fuite de terre), par un cordon d'alimentation à 3 broches, comme indiqué dans la figure A. En cas de court-circuit électrique, l'utilisation d'une prise de terre DFT réduit le risque d'électrocution. Cet appareil est équipé d'un cordon avec mise à la terre et il est conçu pour être utilisé exclusivement sur le secteur à 120 V nominal (min. 15 ampères); il doit être branché sur une prise correctement mise à la terre et munie d'un disjoncteur DFT, comme indiqué. Remplacez ou réparez immédiatement tout cordon endommagé.

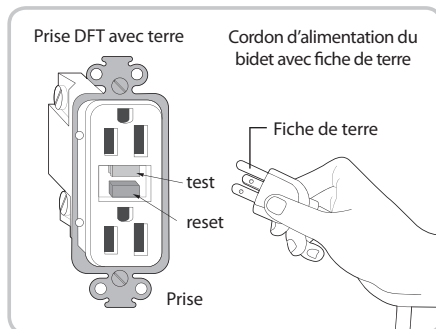

⚠ DANGER - l'utilisation incorrecte de la prise de terre peut entraîner un risque d'électrocution.

- S'il est nécessaire de réparer ou de remplacer le cordon ou la prise, ne connectez pas le fil de terre à l'une ou l'autre des lames plates. Le fil avec isolation ayant une gaine qui est verte, ou sans rayures jaunes, est le fil de terre.
- Vérifiez les instructions de mise à la terre avec un électricien ou un technicien agréé si vous ne les comprenez pas parfaitement, ou en cas de doute pour savoir si le produit est correctement mis à la terre.

Rallonge

S'il est nécessaire d'utiliser temporairement une rallonge, utilisez uniquement une rallonge de gros calibre d'au moins 1 500 Watts nominaux et munie d'une fiche à trois broches de mise à la terre. Remplacez ou réparez immédiatement un cordon endommagé.

CONSERVEZ CES INSTRUCTIONS

Swash 900/1000

PIÈCES ET CONFIGURATION

Les S900 et S1000 ont les dimensions suivantes :

Les S900 et 1000 : taille ronde

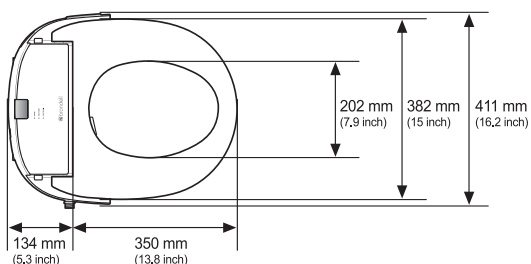

Les S900 et 1000 : taille allongée

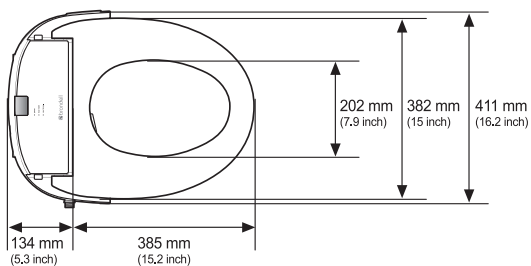

Vue de dessous

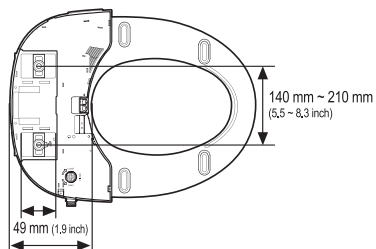

Rear fixing distance : 164 mm (6.5 inch)

Distance entre les trous de montage

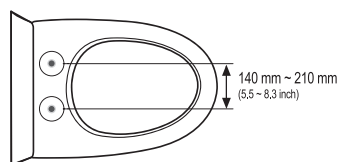

Swash 900/1000

PIÈCES ET CONFIGURATION

Configuration du produit

1. Couverture
2. Autocollant d'avertissement
3. Capteur IR
4. Buses
5. Capteur de présence (détection d'un corps assis sur le siège)
6. Abattant
7. Tuyau du bidet
8. Raccord en T
9. Cordon d'alimentation
10. Autocollant de fabrication
11. Bouchon de vidange
12. Bouton de déverrouillage rapide
13. Plaque de montage
14. Filtre à tamis

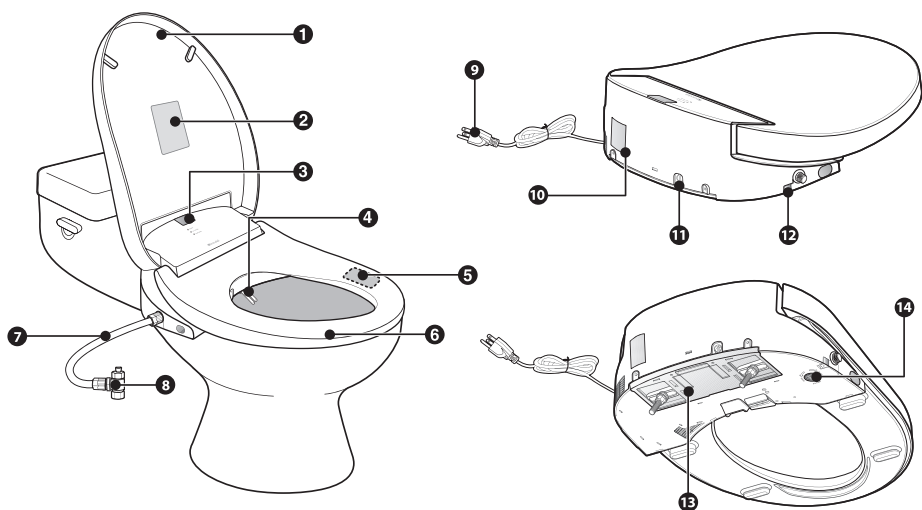

Swash 900/1000

TÉLÉCOMMANDE

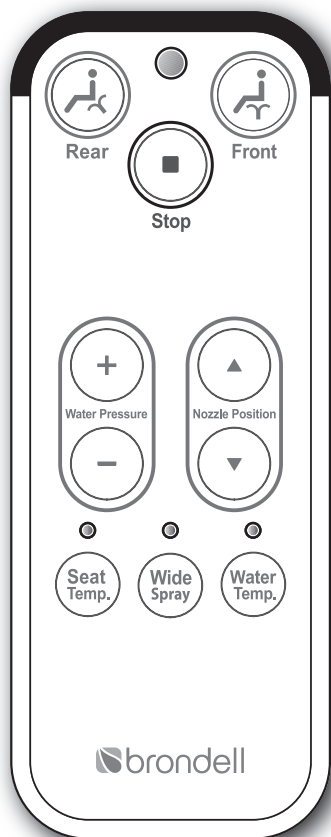

S900

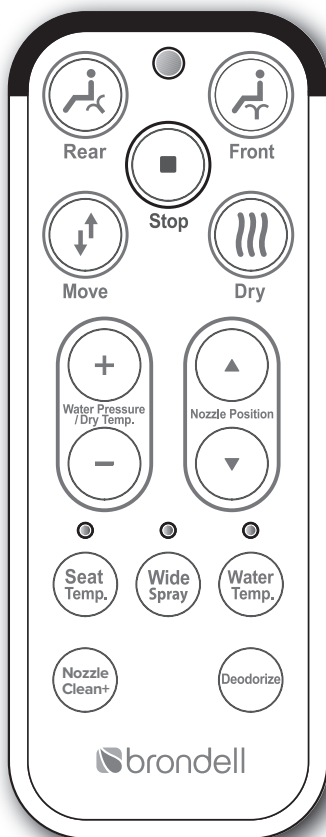

S1000

Swash 900/1000

INSTALLATION

Pièces pour le montage :

1. 2 boulons de montage
2. 2 rondelles coniques en caoutchouc
3. 2 rondelles plates
4. 2 écrous à portée cylindrique
5. Plaque de montage
6. 2 supports réglables
7. Rondelle de caoutchouc pour le raccord en T
8. Raccord en T
9. Tuyau du bidet
10. Télécommande et son support mural
11. 2 vis du support de la télécommande
12. 2 manchons d'ancrage pour le support de télécommande
13. 3 piles AAA

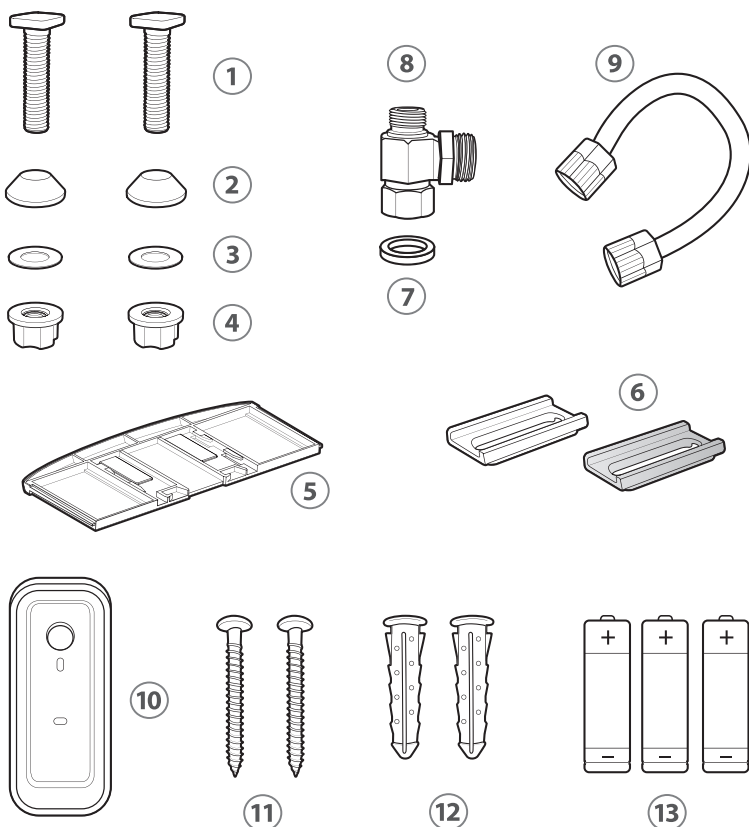

Swash 900/1000

INSTALLATION

Avant l'installation :

Vérifiez la ligne d'alimentation en eau :

vérifiez la ligne qui relie le réservoir de la chasse d'eau au robinet d'eau. S'il s'agit d'un tuyau rigide, vous devrez peut-être acheter un boyau flexible pour le remplacer avant d'installer le Swash. La longueur du boyau et la taille des raccords peut varier.

Il est normal qu'il reste de l'humidité résiduelle

Chaque appareil est testé avec de l'eau pure pendant la production pour assurer le plus haut niveau de qualité et de performance. Il est normal de trouver une petite quantité d'humidité résiduelle sur le siège et dans le réservoir et le filtre.

Outils :

Un tournevis cruciforme ou standard peut être nécessaire pour enlever le siège de toilette existante et une clé standard peut être nécessaire pour les raccords d'alimentation en eau s'ils sont serrés.

Installation:

Veillez lire attentivement ces instructions avant d'installer le Swash. Ne pas les lire pourrait entraîner des inondations ou des fuites, ou bien endommager le siège.

1. Déposez le siège de toilette existant
 - a. Soulevez les protège-charnières et utilisez un tournevis pour retirer les boulons de montage.
 - b. Retirez le siège de toilette.

Remarque : les étapes peuvent varier selon le type de siège.

2. Fermez le robinet d'alimentation en eau et tirez la chasse d'eau
 - a. Fermez le robinet à fond pour arrêter complètement l'écoulement de l'eau.
 - b. Tirez la chasse d'eau et maintenez la poignée vers le bas de façon à vider complètement le réservoir.
 - c. Débranchez le tuyau d'alimentation en eau du réservoir de la chasse d'eau.

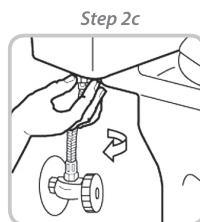

Remarques importantes :

- Vous pouvez placer un récipient sous le réservoir pour recueillir le résidu d'eau.
- Ne continuez pas sans avoir terminé les étapes ci-dessus. Ne pas terminer les étapes ci-dessus pourrait entraîner des inondations ou des fuites, ou bien endommager le Swash.

3. Connectez le raccord en T à la conduite d'approvisionnement en eau et au réservoir de la chasse d'eau

Remarque : le raccord en T se connecte à la vanne de remplissage directement sous le réservoir de la chasse d'eau ; il ne se connecte pas au mur.

Remarque : ne raccordez qu'à l'eau froide (sur la conduite d'alimentation d'eau des toilettes).

Remarque : si votre conduite d'alimentation en eau est rigide, il se peut que vous deviez la remplacer avant de continuer.

Swash 900/1000

INSTALLATION

- a. Installez le raccord en T en mettant la rondelle en caoutchouc du côté de l'entrée d'eau au fond du réservoir de la chasse d'eau. Assurez-vous de placer le côté plat de la rondelle en caoutchouc à l'intérieur du raccord en T, contre le métal, le rebord surélevé faisant face au raccord du réservoir de chasse d'eau.
- b. Raccordez la conduite d'alimentation en eau provenant du mur en bas du raccord en T.

Steps 3a & 3b

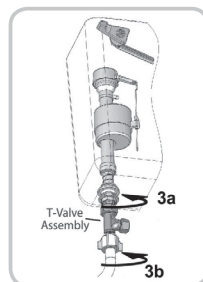

4. Branchez le tuyau du bidet au raccord en T

- a. Connectez une extrémité du tuyau de bidet au raccord en T et mettez-les de côté.

5. Posez la plaque de montage et attachez le Swash

- a. Placez la plaque de montage réglable au-dessus des trous de fixation sur la cuvette, le côté plat vers le bas. Le côté en caoutchouc noir de la plaque de montage doit être le plus proche du réservoir de la chasse d'eau et le caoutchouc doit venir en contact avec la céramique.
- b. Placez les supports réglables, côté plat vers le bas, dans le centre de l'ouverture carrée de la plaque de montage et insérez les boulons de montage à travers les supports réglables et les trous de montage. Assurez-vous que la tête carrée du boulon de montage soit alignée avec les côtés du support réglable.
- c. Insérez les rondelles coniques en caoutchouc, les rondelles plates, puis les écrous sur les boulons de fixation sous la cuvette des toilettes et serrez pour maintenir en place la plaque de montage.
- d. Posez le Swash à plat sur la cuvette des toilettes en face de la plaque de fixation, et faites glisser le siège sur la plaque jusqu'à ce qu'il s'enclenche fermement en émettant un « clic ».
- e. Si le siège semble trop court ou trop long pour la cuvette, ajustez la plaque de montage en conséquence. Pour ajuster la plaque de montage, desserrez l'écrou et faites glisser le siège vers l'avant ou l'arrière selon les besoins. Une fois le siège aligné correctement, serrez les écrous pour le maintenir en place.

Steps 5b & 5c

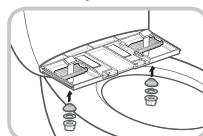

Step 5d

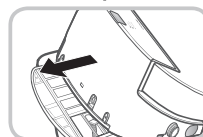

6. Branchez le tuyau de bidet

- a. Raccordez le tuyau de bidet sur le côté du siège en vous assurant que le tuyau soit solidement branché. Prenez soin de ne pas tordre le tuyau de bidet, de ne pas le plier excessivement et de ne pas endommager le filetage de vis en plastifiant le tuyau sur le siège de bidet

Step 6

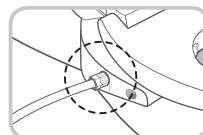

7. Ouvrez l'alimentation en eau

- a. Ouvrez lentement le robinet principal d'alimentation en eau et recherchez d'éventuelles fuites.
- b. Attendez 5 minutes, vérifiez de nouveau et, s'il n'y a pas de fuites, continuez.

Swash 900/1000

INSTALLATION

8. Branchement de l'alimentation électrique

- a. Branchez le cordon d'alimentation dans la prise électrique.

Important: assurez-vous d'utiliser seulement une prise électrique avec mise à la terre et DFT (disjoncteur de fuite de terre). Dans le cas d'un court-circuit, une prise de terre à DFT peut aider à prévenir une électrocution ou une blessure. Si l'utilisation d'une rallonge est inévitable, utilisez-en une équipée de broche de mise à la terre d'au moins 120 V c.a./60 Hz.

Installation de la télécommande

1. Installation de la télécommande

- a. Installation des piles. Séparez la télécommande du support mural magnétique en tirant doucement.
- b. Retournez la télécommande et ouvrez le compartiment des piles en ouvrant le couvercle des piles à l'aide de votre doigt ou d'une petite pièce de monnaie. Insérez trois piles de type « AAA » (fournies), comme indiqué dans le compartiment des piles et replacez le couvercle.
- c. Pour confirmer l'installation correcte des piles, appuyez sur le bouton « Stop » et vous devriez voir le voyant DEL « Jet large » s'allumer pendant quelques secondes (à noter : les 2 autres voyant DEL peuvent ou non s'allumer à ce moment selon la configuration en cours).

2. Support de télécommande (en option)

- a. Identifiez dans les toilettes un emplacement pour la télécommande qui soit visible et accessible depuis le siège.
- b. Selon le type de mur, vous pouvez l'installer en utilisant les vis et manchons d'ancrage fournis ou utiliser la bande adhésive à double face sur le dos du support mural de la télécommande. Assurez-vous que le support de la télécommande soit accroché de façon sûre en faisant appel à l'une de ces deux méthodes pour qu'il ne se décroche pas, ce qui endommagerait la télécommande.
- c. Placez la télécommande dans le support comme indiqué.



Swash 900/1000

FONCTIONNEMENT

Guide de référence rapide : Siège Bidet

Remarque : les fonctions de base telles que le nettoyage par l'arrière et le nettoyage des buses peuvent être utilisé sans la télécommande en utilisant les boutons auxiliaires présentés ici.

● Affichage du siège ■ Panneau de commande auxiliaire

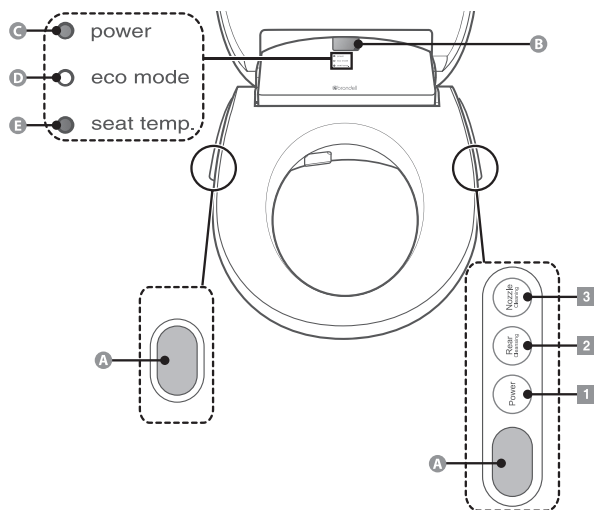

Affichage du siège



A Récepteur infrarouge de télécommande
Reçoit le signal de la télécommande



B Récepteur infrarouge de télécommande
Reçoit le signal de la télécommande

● power

○ eco mode

● seat temp.

C Voyant d'alimentation

Ce voyant est allumé lorsque le bidet est sous tension électrique
* Ce voyant est éteint lorsque le mode éco du bidet est activé

D Voyant de mode Eco

Si vous activez la fonction éco, ce voyant s'allume lorsque le mode éco lance

E Voyant de température du siège

Ce voyant indique la température du siège.
Voyant sur -1/2/3
Voyant éteint - ARRÊT

* This indicator is turned off when bidet eco mode is activated.

Panneau de commande auxiliaire



1 Interrupteur de courant
Allume/éteint le siège
Appuyez sur le bouton et maintenez-le enfoncé pendant plus de 2 secondes pour éteindre le siège

* Si on appuie sur le bouton d'alimentation durant le nettoyage avant ou arrière, la fonction de nettoyage s'arrêtera et le bidet passera en mode veille.



2 Bouton 'Rear cleansing' (Nettoyage arrière)
Sélectionne la fonction de nettoyage par l'arrière



3 Bouton 'Nozzle Cleaning' (Nettoyage des buses)
Lorsqu'il est enfoncé, les buses se déploient complètement pour permettre un nettoyage facile. Appuyez une deuxième fois pour déployer la seconde buse et une fois de plus pour les rentrer.

Swash 900/1000

FONCTIONNEMENT

Guide de référence rapide : Télécommande

Affichage/Panneau de commandes

● Affichage ■ Panneau de commandes

Émetteur de signaux de la télécommande

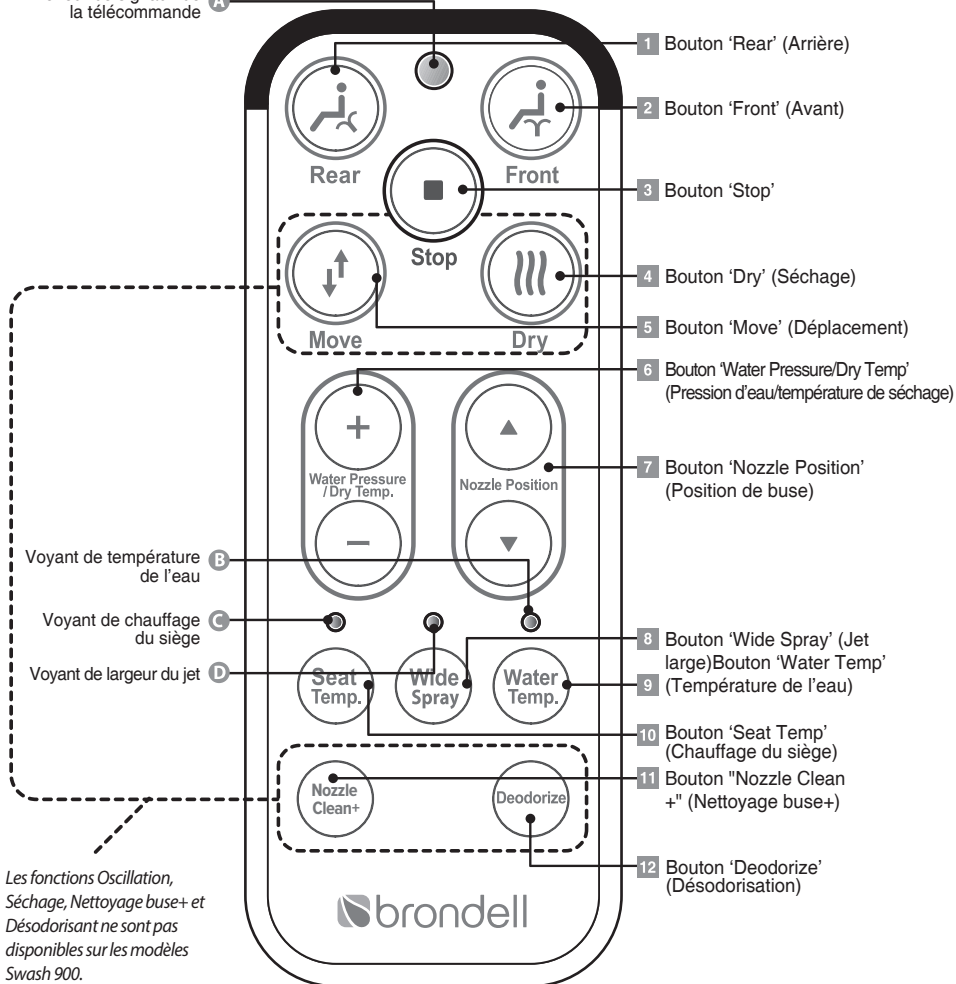





Les fonctions Oscillation, Séchage, Nettoyage buse+ et Désodorisant ne sont pas disponibles sur les modèles Swash 900.

Swash 900/1000











FONCTIONNEMENT

Guide de référence rapide : Télécommande (page 2)

Display

-  **A Émetteur de signaux de télécommande**
Transmet le signal quand on appuie sur un bouton de la télécommande
-  **C Voyant 'Seat Temp.' (Chauffage du siège)**
Lorsque le bouton 'Seat Temp.' (chauffage du siège) est pressé, le voyant de contrôle de la température fait défiler les options suivantes : B(Bleu)- (Rose)-H(Rouge)-Éteint.
-  **B Voyant 'Water Temp.' (Température de l'eau)**
Chaque fois qu'on appuie sur le bouton 'Water Temp.' (Température de l'eau), le voyant de contrôle de température fait défiler les couleurs suivantes : L(Bleu)-M (Rose)-H (Rouge)-Arrêt.
-  **D Voyant 'Wide Spray' (Jet large)**
Quand le bouton 'Wide Spray' (Jet large) est enfoncé, le voyant fait défiler les options suivantes : Flux concentré (Bleu)-Jet moyen (rose)-Jet Large (Rouge).

Panneau de commandes

-  **1 Bouton 'Rear' (Arrière)**
Utilisez ce bouton pour utiliser la fonction de rinçage par l'arrière.
-  **2 Bouton 'Front' (Avant)**
Utilisez ce bouton pour utiliser la fonction de rinçage par l'avant.
-  **3 Bouton 'Stop'**
Toutes les fonctions en cours vont s'arrêter.
-  **4 Bouton 'Dry' (Séchage)**
Utilisez ce bouton pour activer les trois niveaux duséchoir à air chaud. Modèles S1000 uniquement
-  **5 Bouton 'Move' (Oscillation de la buse)**
Ce bouton active la fonction d'oscillation sur les buses avant ou arrière, déplace la baguette de lavage d'avant en arrière au cours d'un cycle de lavage. Oscillation de la buse déplace la baguette de lavage d'avant en arrière pour nettoyer une zone plus large. Modèles S1000 uniquement
-  **6 Bouton 'Water Pressure/Dry Temp.' (Pression d'eau/Température de séchage)**
vous permet de contrôler la pression de l'eau sur 3 niveaux (B-M-H) et de contrôler la température de l'air pour le séchage sur 4 niveaux (B-M-H-ARRÊT) en utilisant le bouton 'Water Pressure/Dry Temp.' (Pression d'eau/Température de séchage).
*Vous pouvez contrôler la pression de l'eau pendant les fonctions de nettoyage avant/arrière et la température de l'air sec pendant la fonction de séchage.
-  **7 Bouton 'Nozzle Position' (Position de buse)**
Utilisez ce bouton pour contrôler la position de la buse pendant le nettoyage avant/arrière. Vous pouvez déplacer la buse sur cinq positions à l'aide du bouton 'Nozzle Position' (Position de buse).
-  **8 Bouton 'Wide Spray' (Jet large)**
Utilisez ce bouton pour contrôler la largeur du jet d'eau pendant le cycle de nettoyage avant ou arrière. Vous pouvez choisir trois largeurs : Flux concentré (Bleu)- Jet moyen (Rose) - Jet Large (Rouge).
-  **9 Bouton 'Water Temp.' (Température de l'eau)**
Utiliser ce bouton pour contrôler la température de l'eau. En appuyant sur le bouton 'Water Temp.' (Température de l'eau), vous pouvez contrôler la température de l'eau sur 4 niveaux (B - M - H - Arrêt).
-  **10 Bouton 'Seat Temp.' (Chauffage du siège)**
Utilisez ce bouton pour contrôler la température du siège. En appuyant sur le bouton 'Seat Temp.' (Chauffage du siège), vous pouvez contrôler la température du siège sur 4 niveaux (B-M-H-Arrêt).
-  **11 Bouton 'Nozzle Clean+' (Nettoyage buse+)**
Utilisez ce bouton pour activer la fonction Nettoyage buse+, qui permet de lancer un auto-nettoyage à la demande de la double buse en acier inoxydable pour garantir une hygiène optimale à chaque lavage. Modèles S1000 uniquement.
-  **12 Bouton 'Deodorize' (Désodorisation)**
Utilisez ce bouton pour utiliser la fonction de désodorisation. Lorsque vous appuyez sur ce bouton, la fonction de désodorisation est activée pendant environ 1 minute. Modèles S1000 uniquement

Swash 900/1000

FONCTIONNEMENT

Utilisation du Swash

Remarque importante : les fonctions de lavage et la fonction de séchage à l'air chaud ne fonctionneront que si le capteur du corps dans le siège détecte que quelqu'un est assis (capteur de conductivité de la peau). Pour passer outre le capteur de sécurité, veuillez vous référer à la section du manuel intitulée « Configuration d'un mode spécial ».

Remarque importante : la télécommande ne pourra pas contrôler le Swash si les piles sont faibles, mortes, ou ne sont pas installées correctement (la télécommande nécessite 3 piles AAA pour fonctionner).

Lavage à l'eau tiède

Asseyez-vous sur le siège et appuyez sur le bouton avant (« FRONT ») ou arrière (« REAR ») de la télécommande pour commencer le lavage. Les buses procèdent à leur auto-nettoyage et utilisent une petite quantité d'eau pour une purge qui dure plusieurs secondes avant de commencer le lavage. La baguette avant ou arrière s'allonge ensuite et effectue le lavage pendant environ 2 minute, puis se désactive automatiquement.

Pour allonger le lavage pendant plus d'une minute, appuyez à nouveau sur le bouton AVANT ou ARRIÈRE au cours du cycle de nettoyage. Chaque fois que vous appuyez sur le bouton pendant le cycle de nettoyage, le cycle d'une minute recommence.

Si vous souhaitez arrêter le lavage avant la fin du cycle d'une minute, appuyez sur le bouton STOP pour l'arrêter.

Durant le nettoyage, les utilisateurs peuvent ajuster la température de l'eau, la pression de l'eau, la largeur du jet et la position de la buse en fonction de leurs préférences.

Après le cycle de nettoyage, les buses effectuent un cycle d'auto-nettoyage d'environ 5 secondes qui consomme également de l'eau.

** Dans les conditions suivantes, vous ne pourrez pas augmenter le niveau de pression d'eau au-dessus du niveau 2 : si l'alimentation d'eau est inférieure à 10° C/50° F ou si l'alimentation électrique est inférieure à la puissance nominale de 110 V.**

Positionnement des buses

Pendant le nettoyage, utilisez les flèches vers le haut et vers le bas de positionnement de la buse sur la télécommande pour déplacer la position des buses et du jet.

Swash 900/1000

FONCTIONNEMENT

Réglage du débit/de la pression d'eau

Durant le nettoyage, appuyez sur les boutons « + » et « - » de 'Water Pressure/Dry Temp' (Pression d'eau/Température de séchage) sur la télécommande pour augmenter ou diminuer la pression de l'eau du jet. Il y a 3 niveaux de pression d'eau : Faible - Moyenne - Haute.

Large jet

Pour ajuster la largeur du jet de nettoyage pendant un cycle de nettoyage, appuyez sur le bouton Jet Large. Le bouton 'Wide Spray' (Jet Large) a trois niveaux indiqués par les voyants de la télécommande situés au-dessus du bouton jet large : Flux concentré (Bleu) -> Jet Moyen -> (Rose) -> Jet Large (Rouge).

Fonction de déplacement (oscillation de la buse) - S1000 uniquement

Durant le nettoyage, appuyez sur le bouton MOVE (Oscillation) sur la télécommande pour démarrer ou arrêter la fonction d'oscillation de la buse (déplacement avant/arrière). Ceci permet au jet de nettoyage d'avoir une couverture plus large.

Séchoir à air chaud - S1000 uniquement

Une fois le cycle de lavage terminé, appuyez sur le bouton DRY (SÉCHOIR) pour activer le séchoir à air chaud. Le séchoir fonctionnera pendant environ 2 minutes.

Pour prolonger le séchage pendant plus d'une minute, appuyez à nouveau sur le bouton DRY (SÉCHOIR) au cours du cycle de séchage. Chaque fois que vous appuyez sur le bouton pendant le cycle de séchage, le cycle de 2 minutes recommence.

Si vous souhaitez arrêter le cycle de séchage avant la fin des deux minutes, appuyez sur le bouton STOP pour l'arrêter.

Réglage de la température du siège, de l'eau, et du séchoir

Température du siège

Appuyez sur le bouton 'Seat Temp.' (Température du siège) pour ajuster la température du siège au niveau souhaité. Il y a quatre niveaux de température indiqués par des voyants sur la télécommande au-dessus du bouton de température du siège : Faible (Bleu) - Moyenne (Rose) - Élevée (Rouge) - Arrêt (pas de lumière).

Température de l'eau

Pendant le nettoyage, appuyez sur le bouton 'Water Temp.' (Température de l'eau) pour ajuster la température au niveau souhaité. Il y a quatre niveaux de température indiqués par des voyants sur la télécommande au-dessus du bouton de température de l'eau : Faible (Bleu) - Moyenne (Rose) - Élevée (Rouge) - Arrêt (pas de lumière)

Swash 900/1000

FONCTIONNEMENT

Température de l'air du séchoir - S1000 uniquement

Pendant le séchage, appuyez sur les boutons « + » et « - » de 'Water Pressure/Dry Temp.' (Pression d'eau/Température de séchage) pour régler la température de l'air du séchoir au niveau souhaité. Il existe 4 niveaux de température pour le séchoir à air chaud : Faible - Moyenne - Élevée - Arrêt

Additional Features

Désodorisation - S1000 uniquement

Pour activer la désodorisation, appuyez sur le bouton 'Deodorize' (Désodoriser) sur la télécommande. La désodorisation s'activera à haute intensité pendant environ une minute. Pour arrêter la fonction avant la fin de la minute, appuyez sur le bouton STOP à tout moment.

Nettoyage buse+ - S1000 uniquement

Pour un nettoyage approfondi des buses en acier inoxydable, appuyez sur le bouton Nettoyage buse+ sur la télécommande. Un cycle d'auto-nettoyage des buses à la demande commence alors. Le temps de nettoyage est d'environ 30 secondes. Pour arrêter cette fonctionnalité avant la fin des 30 secondes, appuyez sur le bouton STOP (Arrêt) à tout moment.

Commandes auxiliaires

Le Swash dispose de 3 boutons auxiliaires sur le côté au cas où la télécommande n'est pas disponible et pour le réglage Modes spéciaux du Swash :

1. Bouton POWER - Active/désactive le siège. Appuyez et maintenez enfoncé le bouton pendant au moins 2 secondes pour désactiver le Swash. Remarque : si on appuie sur le bouton POWER pendant le nettoyage avant ou arrière, le nettoyage s'arrêtera.
2. 'Rear Cleansing' (Nettoyage arrière) - Sélectionne la fonction de nettoyage arrière.
3. 'Nozzle Cleaning' (Nettoyage de buse) – Pour mieux nettoyer les buses, appuyez sur ce bouton et les buses se déploieront complètement pour faciliter leur nettoyage. Se référer à la section Entretien pour davantage de renseignements concernant le nettoyage des buses.

Fonctionnement du Swash en mode spécial

Mode écho du Swash

Lorsque le mode Eco est sélectionné : si le capteur de présence du siège ne détecte rien et qu'on a pas appuyé sur le bouton de la télécommande pendant environ 10 minutes, le siège chauffant passe automatiquement à basse température pour réduire la consommation d'énergie. Une fois le mode Éco activé, le voyant de Mode éco sur le siège passe au bleu et les autres voyants s'éteignent.

Swash 900/1000

FONCTIONNEMENT

(Si on appuie sur aucun bouton de la télécommande pendant environ 5 secondes, les voyants de la télécommande s'éteignent pour économiser les piles).

Sélection/Annulation du mode Éco

1. Appuyez et maintenez simultanément les boutons auxiliaires POWER et 'Rear Cleansing' (Nettoyage arrière) pendant environ 5 secondes jusqu'à ce que tous les voyants du siège commencent à clignoter.
2. Appuyez sur le bouton 'Rear Cleansing' (Nettoyage arrière) pour activer ou annuler le mode Éco.
 - a. Si le voyant du Mode Éco est allumé, c'est que le Mode Éco est actif.
 - b. Si le voyant du Mode Éco est éteint, c'est que le Mode Éco a été annulé.
3. Le nouveau réglage sera automatiquement enregistré au bout de 10 secondes si on appuie sur aucun autre bouton.

Sélection/Annulation du mode silencieux

1. Appuyez et maintenez simultanément enfoncés les boutons auxiliaires POWER et 'Rear Cleansing' (Nettoyage arrière) pendant environ 5 secondes jusqu'à ce que tous les voyants du siège commencent à clignoter.
2. Appuyez sur le bouton POWER pour activer ou annuler le mode silencieux.
 - a. Si le voyant de fonctionnement est allumé, c'est que le mode silencieux est actif.
 - b. Si le voyant de fonctionnement est éteint, c'est que le mode silencieux a été annulé.
3. Le nouveau réglage sera automatiquement enregistré au bout de 10 secondes si on appuie sur aucun autre bouton.

Sélection/Annulation du mode condamnation du capteur du siège

Cette fonction passe outre le capteur de présence situé dans le siège et permet aux fonctions de lavage et de séchage de fonctionner sans activation du capteur. Faites preuve de prudence en utilisant ce mode!

1. Appuyez et maintenez simultanément les boutons auxiliaires POWER et 'Rear Cleansing' (Nettoyage arrière) pendant environ 5 secondes jusqu'à ce que tous les voyants du siège commencent à clignoter.
2. Appuyez sur le bouton 'Nozzle Cleaning' (Nettoyage de buse) pour activer ou annuler le mode condamnation du capteur du siège.
 - a. Si le voyant de température du siège est allumé, c'est que le mode condamnation du capteur du siège est actif.
 - b. Si le voyant de température du siège est éteint, c'est que le mode condamnation du capteur du siège a été annulé. Le capteur de présence dans le siège est désormais contourné et les fonctions de nettoyage et de séchage peuvent se dérouler sans que personne ne soient physiquement assis sur le siège. Soyez prudent!
3. Le nouveau réglage sera automatiquement enregistré au bout de 10 secondes si on appuie sur aucun autre bouton.

Swash 900/1000

SPÉCIFICATIONS

Nom du produit		Brondell Swash
Modèle N°		S1000-EW, S1000-RW, S1000-EB, S1000-RB, S900-EW, S900-RW
Tension d'alimentation standard		120 V~, 60 Hz
Consommation électrique		1200 W
Pression d'eau d'alimentation		0.1 MPa (14.5 psi) – 0.69 MPa (100.07 psi)
Dimensions	Rond	15" (Largeur) x 19.4" (Profondeur) x 5.66" (Hauteur) in inches
	Allongé	15" (Largeur) x 20.8" (Profondeur) x 5.66" (Hauteur) in inches
Poids		13.2 lbs(Rond) - 14.3 lbs(Allongé)
Appareil de nettoyage à l'eau tiède	Nettoyage arrière	Maximum de 0,5 l/min, fonction automatique d'auto-nettoyage des buses
	Nettoyage avant	Maximum de 0,5 l/min, fonction automatique d'auto-nettoyage des buses
	Heure normale	Nettoyage arrière de 2 minutes, nettoyage avant de 2 minutes
	Commande de pression d'eau	3 niveaux de contrôle
	Commande de température de l'eau	4 niveaux (Off : Room temperature, L: 88.7° – M: 94.1° – H: 99.5° in Fahrenheit)
	Consommation électrique du chauffage	1200 W
Appareil de séchage soufflant	Dispositifs de sécurité	Thermocouple capteur de température Fusible de température (prévention de la surchauffe), microcontact
	Commande de la température de l'air	4 niveaux (Off : Room temperature, L, M, H)
	Heure normale	Séchage pendant 2 minutes
	Consommation électrique du chauffage	180 W
Siège chauffant	Dispositifs de sécurité	Thermocouple, fusible de température (overheating prevention)
	Commande de température du siège	4 niveaux (Off : Room temperature, L: 87.8° – M: 93.2° – H: 98.6° in Fahrenheit)
	Consommation électrique du chauffage	60 W
Filtre à tamis	Spécifications	0.99" (Length) X 0.78"(Φ) in inches
Dimensions de la télécommande		Télécommande: 2" (Largeur) x 5" (Profondeur) x 1" (Hauteur) Remote w/holder: 2.5" (Width) x 5.5" (Length) x 1.1" (Depth)
Limite de poids pour le Swash 900/1000		330 lbs.
Température de fonctionnement		32° – 104° in Fahrenheit

* Les spécifications sont sujettes à changement sans préavis à des fins d'amélioration des performances de l'appareil

Swash 900/1000

ENTRETIEN

Nettoyage et dépose du siège

Important: débranchez le Swash de l'alimentation électrique avant de nettoyer ou de déposer le siège.

Utilisez un chiffon doux et humide et un nettoyant doux (comme du nettoyant à vaisselle, Simple Green ou Windex) pour essuyer le siège. Ne récuriez pas et n'utilisez pas de produits abrasifs pour nettoyer le Swash. N'UTILISEZ PAS de diluant, de benzène, de produits chimiques acides, de chlorure ou de détergent acide chlorhydrique. Ce quipeut entraîner la corrosion des parties métalliques ou une décoloration ou des rayures sur le corps du bidet.

Pour un nettoyage plus soigné, vous pouvez retirer le Swash. Pour retirer le siège, appuyez sur le bouton de déverrouillage rapide sur le côté gauche du Swash (légèrement en dessous et derrière l'entrée du tuyau de bidet sur le siège) et faites glisser le siège vers l'avant pour le dégager de la plaque de montage et de la cuvette.

Nettoyage de la buse

Appuyez sur le bouton 'Nozzle Cleaning' (Nettoyage de buse) sur le panneau de commande auxiliaire sur le côté du Swash. La buse de nettoyage avant se déploie complètement. Nettoyez délicatement la buse avec un chiffon doux ou une brosse à dents.

Appuyez une deuxième fois sur le bouton 'Nozzle Cleaning' (Nettoyage de buse), la buse de nettoyage avant se rétracte et la buse de nettoyage arrière se déploie complètement. Nettoyez délicatement la buse avec un chiffon doux ou une brosse à dents.

Appuyez sur le bouton 'Nozzle Cleaning' (Nettoyage de buse) une troisième fois et la buse arrière se rétracte dans le siège. Lors du nettoyage des buses, veillez à ne pas appliquer trop de pression pour éviter d'endommager le système de buses.

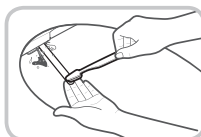

Nettoyage du filtre à tamis

La fréquence de nettoyage varie selon l'utilisation et la qualité de l'eau. Il est recommandé d'inspecter le filtre au moins une fois par an.

Coupez l'alimentation en eau, débranchez le Swash et retirez le siège des toilettes en appuyant sur le bouton de déverrouillage rapide sur le côté gauche de l'appareil (légèrement en-dessous et derrière le tuyau d'entrée d'eau du bidet).

Retirez le filtre à tamis à l'aide d'un tournevis cruciforme.

Nettoyez le filtre sous un filet d'eau avec une brosse à dents afin d'éliminer efficacement toutes les substances et accumulation de débris.

Remplacez le filtre à tamis et veillez à ce qu'il soit correctement installé. S'il est mal installé, des fuites pourraient se produire dans le siège. Remplacez le siège et ouvrez le robinet d'alimentation.

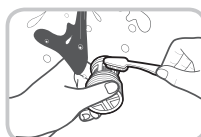
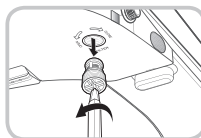

Swash 900/1000

ENTRETIEN

Remisage et utilisation du siège

Non-utilisation sur une période courte : si le siège doit rester inutilisé pendant plus de quelques semaines, vous pouvez tout simplement le débrancher. Vous pouvez également envisager de fermer le robinet d'arrêt d'eau par précaution supplémentaire.

Non-utilisation sur une longue période : si le siège doit rester inutilisé pendant une période prolongée (plus de 4 mois), vous devez débrancher l'appareil, fermer le robinet d'arrêt d'eau, puis vidanger le chauffe-eau. Pour vidanger le chauffe-eau, retirez le bouchon de vidange et l'arrière du siège en le tournant de 90 degrés dans le sens contraire des aiguilles d'une montre (pour qu'il soit à l'horizontale - Figure 1), puis en le tirant vers l'avant (Figure 2) pour que toute l'eau résiduelle du réservoir se vide.

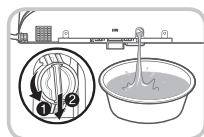

DÉPANNAGE

Si le bidet semble fonctionner anormalement, veuillez passer en revue les conseils de dépannage avant d'appeler le Centre de service Brondell, car la plupart des problèmes sont facilement résolus en quelques étapes simples. Si vous ne parvenez pas à résoudre le problème après avoir vérifié les éléments suivants, appelez le Centre de service au 888-542-3355 ou envoyez un courriel à support@brondell.com.

Vérifiez les points suivants avant de poursuivre :

- Assurez-vous que le Swash soit branché et que la prise électrique fonctionne correctement.
- Assurez-vous de vérifier et de tester le bouton de réinitialisation de la prise DFT (Prise DFT standard de 120 V).
- Assurez-vous que la télécommande soit munie de piles neuves et qu'elles sont correctement installées (3 x AAA).
- Assurez-vous que le robinet d'alimentation en eau soit ouvert.
- Assurez-vous que le siège ne soit pas en mode Éco.
- Confirmez qu'il n'y ait aucune fuite dans les boyaux ou l'arrivée d'eau.
- Assurez-vous que le filtre à tamis soit propre et libre de toute obstruction et de débris (voir la section Entretien).

Après avoir vérifié les éléments ci-dessus, référez-vous au tableau de dépannage suivant pour des solutions supplémentaires :

Swash 900/1000

DÉPANNAGE

Problèm	Causes possibles	Solutions possibles
Le siège de bidet ne fonctionne pas	<ol style="list-style-type: none"> 1. Le bidet n'est pas branché 2. Swash ne reçoit pas d'alimentation électrique 3. Il y a une alimentation électrique, mais rien ne se passe lorsque vous essayez d'utiliser le Swash 4. Le capteur de présence ne s'active pas 	<ol style="list-style-type: none"> 1. Assurez-vous que le bidet soit branché 2. Vérifiez et réinitialisez la prise DFT 3. Vérifiez les piles de la télécommande. Remplacez-les au besoin 4. Ajustez la position assise pour couvrir entièrement le capteur de présence. Outrepasser le capteur de présence (consultez la section Mode de fonctionnement spécial pour déverrouiller le capteur de présence du siège)
Le siège se désactive pendant l'utilisation	<ol style="list-style-type: none"> 1. La durée de lavage ou de séchage est supérieure à celle du cycle 2. Panne de courant 	<ol style="list-style-type: none"> 1. Appuyez sur le bouton de nettoyage ou de séchage pendant le cycle pour en prolonger la durée (voir la section Fonctionnement pour plus d'informations sur les fonctions de nettoyage et de séchage) 2. Vérifier et réinitialiser la prise DFT
Faible débit d'eau ou de pression du jet	<ol style="list-style-type: none"> 1. Filtre bouché 2. Le robinet d'alimentation en eau n'est pas complètement ouvert 3. Buses sales 4. Filtre externe du bidet 5. Réglage de pression et de largeur du jet 6. Source d'alimentation en eau trop froide ou alimentation électrique trop faible 	<ol style="list-style-type: none"> 1. Retirez, nettoyez et réinstallez le filtre à tamis (voir la section entretien) 2. Vérifiez que le robinet d'arrêt d'eau soit complètement ouvert 3. Nettoyez les buses (voir section Entretien) 4. Si vous avez un filtre de bidet externe, vérifiez-le et remplacez-le au besoin 5. Réglez la pression d'eau sur la télécommande pour l'augmenter et ajustez la largeur du jet sur la télécommande
Les buses ne fonctionnent pas correctement	<ol style="list-style-type: none"> 1. Les buses sont sales 2. Filtre bouché 3. La pression d'eau est trop faible 4. Filtre externe du bidet 	<ol style="list-style-type: none"> 1. Nettoyez les buses (voir section Entretien) 2. Retirez, nettoyez et réinstallez le filtre à tamis (voir section Entretien) 3. Vérifiez que le robinet d'arrêt d'eau soit complètement ouvert 4. Si vous avez un filtre de bidet externe, vérifiez-le et remplacez-le au besoin
Siège non chauffé	<ol style="list-style-type: none"> 1. La température du siège est réglée sur Arrêt 2. Resettable fuse blown 	<ol style="list-style-type: none"> 1. Assurez-vous que le réglage de la température du siège soit activé (Basse - voyant bleu, Moyenne - voyant rose, Haute - voyant rouge, Arrêt - voyant éteint) 2. Le fusible bimétallique réarmable peut sauter si la température est supérieure au niveau normal. Le bidet ne fonctionnera pas et affichera un message d'erreur jusqu'à ce qu'il refroidisse. Le fusible se réinitialisera automatiquement

Swash 900/1000

DÉPANNAGE

Problèm	Causes possibles	Solutions possibles
La fonctionnalité de lavage du bidet ne fonctionne pas ou ne parvient pas à pulvériser l'eau	1. Le capteur de présence ne détecte pas que vous êtes assis sur le Swash	1. Adjust sitting position to fully cover the body sensor. Override the body sensor (refer to special mode operation section to unlock body seat sensor)
L'eau (jet de lavage) n'est pas chauffée	1. La température de l'eau est réglée sur Arrêt 2. Le fusible réarmable a sauté	1. Assurez-vous que le réglage de la température de l'eau soit activé (Basse - voyant bleu, Moyenne - voyant rose, Haute - voyant rouge, Arrêt - voyant éteint) 2. Le fusible bimétallique réarmable peut sauter si la température est supérieure au niveau normal. Le bidet ne fonctionnera pas et affichera un message d'erreur jusqu'à ce qu'il refroidisse. Le fusible se réinitialisera automatiquement
Le séchoir souffle de l'air froid	1. La température de l'air est réglée sur Arrêt	1. Pendant le séchage, ajustez la température en appuyant sur le bouton de température de l'air sur la télécommande
De l'eau coule avant ou après l'utilisation	1. Eau provenant des buses	1. L'eau qui sort entre les buses avant ou après un cycle de lavage fait partie du cycle d'auto-nettoyage et n'est pas signe d'un dysfonctionnement 1b. De l'eau résiduelle peut s'écouler dans la cuvette pendant plusieurs secondes après un cycle de lavage, d'auto-nettoyage ou Nettoyage buse+; ce n'est pas signe d'un dysfonctionnement
Il y a des fuites d'eau provenant de zones autres que les buses	1. Fuite d'eau du raccord en T 2. Fuite d'eau du raccord du tuyau de bidet 3. Fuite d'eau sous le siège 4. Fuite d'eau derrière le siège	1. Assurez-vous que le joint en caoutchouc soit inséré correctement dans le raccord en T (le côté plat vers le bas, la lèvre dirigée vers le haut vers le branchement du réservoir de la chasse d'eau) et serrez fermement le connecteur 2. Make sure that the bidet hose is correctly connected and tight. Check any rubber washers and do not over tighten 3. Regardez s'il y a quelque chose entre le filtre à tamis et le bidet. Retirez, nettoyez et réinstallez le filtre à tamis. Regardez si le filtre est endommagé (voir section Entretien) 4. Vérifiez le bouchon du réservoir d'eau à l'arrière du siège (voir Section entretien dans la partie Remisage et utilisation)

Police de garantie Brondell

La garantie des produits Brondell est une des meilleures de l'industrie. Brondell garantit que tous ses produits (hors éléments consommables) sont exempts de tout vice de fabrication et de matière sous utilisation normale.

Garantie commerciale : Période de garantie d'un an à partir de la date d'achat originale pour tous les produits Brondell. Les garanties ne s'appliquent pas aux produits qui sont utilisés à des fins commerciales lourdes, à l'hôpital, ou pour d'autres usages intensifs et non résidentiels.

Garanties résidentielles pour les sièges de toilette Swash de haute technologie

Modèles S900 : **garantie limitée d'un an**

- Couverture à 100% de toutes pièces et main-d'œuvre pour l'ensemble du produit pour la première année à partir de la date d'achat originale

Modèles S1000 : **garantie limitée de trois ans**

- Couverture à 100% de toutes pièces et main-d'œuvre pour l'ensemble du produit pour la première année suivant la date d'achat originale
- Couverture à 75% de toutes les pièces et main-d'œuvre pour l'ensemble du produit pour la deuxième année suivant la date d'achat originale
- Couverture à 50% de toutes les pièces et main-d'œuvre pour l'ensemble du produit pour la troisième année suivant la date d'achat originale

Exclusions et limitations

1. BRONDELL garantit que ses produits sont exempts de défauts de fabrication dans le cadre d'une utilisation normale. Cette garantie s'applique uniquement à L'ACHETEUR D'ORIGINE.
2. Les obligations de BRONDELL au titre de cette garantie sont limitées à la réparation ou au remplacement, au choix de BRONDELL, des produits ou pièces défectueux, à condition que ces produits aient été correctement installés et utilisés conformément aux instructions. BRONDELL se réserve le droit de faire les inspections suffisantes pour déterminer la cause de la défectuosité. BRONDELL ne facturera ni le travail ni les pièces au titre des réparations sous garantie pour la première année complète suivant la date d'achat pour tous les produits sauf sur ceux pouvant être soumis à des restrictions d'utilisation commerciale.
3. BRONDELL n'est pas responsable du coût de l'enlèvement, du retour (frais de port) et/ou de la réinstallation des produits. Cette garantie NE s'applique PAS aux :
 - a) Dommages ou pertes survenant pendant l'expédition.
 - b) Dommages ou pertes dues à des causes naturelles ou causées par l'homme hors du contrôle de BRONDELL, y compris mais sans toutefois s'y limiter les incendies, séismes, inondations, etc.
 - c) Dommages ou pertes résultant de sédiments ou de matières étrangères contenues dans les circuits d'eau.

- d)** Dommages ou pertes résultant d'une installation incorrecte ou d'une négligence, y compris l'installation d'un appareil dans un environnement difficile ou dangereux.
- e)** Dommages ou pertes résultant de la dépose, d'une réparation incorrecte, d'une modification du produit ou d'un entretien inadéquat, y compris les dommages causés par le chlore ou par des produits chlorés.
- f)** Dommages ou pertes résultant de surtensions électriques, de pannes électriques, de la foudre ou d'autres accidents qui ne sont pas la faute de Brondell ou qui sollicitent le produit hors de ses tolérances.

4. Cette garantie vous donne des droits juridiques spécifiques. Vous pouvez avoir d'autres droits qui varient d'un État à l'autre.

LA PRÉSENTE GARANTIE ÉCRITE EST LA SEULE GARANTIE FAITE PAR BRONDELL. LA RÉPARATION OU LE REMPLACEMENT PRÉVUS DANS LA PRÉSENTE GARANTIE SONT L'UNIQUE RECOURS DE L'ACHETEUR. BRONDELL NE SERA PAS RESPONSABLE DE LA PERTE D'UTILISATION DU PRODUIT, NI D'AUTRES DOMMAGES INDIRECTS, SPÉCIAUX OU CONSÉQUENTS, NI DES DÉPENSES ENCOURUES PAR L'ACHETEUR, NI DES COÛTS DE TRAVAIL OU AUTRES COÛTS DUS À L'INSTALLATION, À LA DÉPOSE OU À LA RÉPARATION PAR DES TIERS, NI D'AUCUNE AUTRE DÉPENSE QUI N'EST PAS EXPLICITEMENT ÉNONCÉE CI-DESSUS. SAUF DANS LA MESURE OÙ LA LOI EN VIGUEUR L'INTERDIT, TOUTE GARANTIE IMPLICITE, Y COMPRIS CELLE DE QUALITÉ MARCHANDE, EST EXPRESSÉMENT LIMITÉE À LA DURÉE DE LA PRÉSENTE GARANTIE. CERTAINS ÉTATS N'AUTORISENT DE LIMITATIONS ET CETTE EXCLUSION PEUT NE PAS S'APPLIQUER À VOUS.

LA PRÉSENTE GARANTIE GARANTIT QUE LE PRODUIT SERA EXEMPT DE TOUT VICE DE FABRICATION QUI POURRAIT AFFECTER SA CAPACITÉ À FONCTIONNER DANS LE BUT PRÉVU. CE N'EST PAS UNE GARANTIE QUE LE PRODUIT N'AURA JAMAIS BESOIN DE RÉPARATIONS ET LA PRÉSENTE GARANTIE N'ENTRAÎNE AUCUNE RESPONSABILITÉ OU OBLIGATION AUTRE QUE CELLES QUI SONT SPÉCIFIQUEMENT IDENTIFIÉES DANS LES SECTIONS PRÉCÉDENTES. BRONDELL N'EST PAS RESPONSABLE DES BLESSURES OU DOMMAGES AUX BIENS QUELS QU'ILS SOIENT MÊME SI ILS RÉSULTENT D'UNE VIOLATION DE LA PRÉSENTE GARANTIE.

Comment obtenir le service

Pour bénéficier d'un service de réparation au titre de la présente garantie, vous devez contacter un centre de service agréé BRONDELL pour obtenir une ARM (Autorisation de retour de marchandise). Une preuve d'achat sous la forme d'une copie de votre reçu original doit accompagner l'appareil retourné pour que la garantie soit valide. Veuillez rapporter ou envoyer l'unité en port prépayé au Centre de service agréé Brondell le plus proche avec votre ARM et une preuve d'achat. Pour obtenir votre ARM et localiser l'emplacement du centre de service BRONDELL le plus proche, appelez le 1-888-542-3355 sans frais des États-Unis ou le 415-315-9000 à l'extérieur des États-Unis.



Pour toutes questions, communiquez avec le
Service à la clientèle Brondell :
1-888-542-3355

COORDONNÉES

Brondell, Inc.

PO Box 470085

San Francisco, CA 94147-0085

Phone: 1-888-542-3355

Email: support@brondell.com

Web: www.brondell.com

GARANTIE

Pour plus d'informations détaillées sur la garantie et l'enregistrement du produit, veuillez visiter le site www.brondell.com

Conservez vos reçus, vous en aurez besoin en cas de réclamation au titre de la garantie.

